

**EL22-I**  
INTÉRIEUR



**EL22**  
DE PLEIN AIR

**ECCOTEMP**  
LE FUTUR DE L'EFFICACITÉ



ECCOTEMP 45 SERIES RESIDENTIEL INTÉRIEUR / EXTÉRIEUR SANS ESSENCE

# CHAUFFE-EAU

## MANUEL D'UTILISATION ET DE SOINS

AVEC INSTRUCTIONS D'INSTALLATION POUR L'INSTALLATEUR

TÉLÉPHONE: 866-356-1992 | EMAIL: [SUPPORT@ECCOTEMP.COM](mailto:SUPPORT@ECCOTEMP.COM) | ADRESSE: 315 - A INDUSTRIAL RD SUMMERVILLE, SC 29483

 SUPPORT: [ECCOTEMP.COM/HELP-DESK](http://ECCOTEMP.COM/HELP-DESK)  BOUTIQUE EN LIGNE: [ECCOTEMP.COM/PRODUCT](http://ECCOTEMP.COM/PRODUCT)  LOCALISATEUR DE MAGASIN: [ECCOTEMP.COM/LOCATOR](http://ECCOTEMP.COM/LOCATOR)

[ECCOTEMP.COM](http://ECCOTEMP.COM)



Eccotemp Systems, LLC 315-A Industrial Road Summerville, SC 29483 866-356-1992			
<b>CHAUFFE-EAU INSTANTANÉ AUTOMATIQUE</b>			
Modèle # :	EL22-NG	Puissance Maximum d'Entrée	140,000
Série # :		Puissance Minimum d'Entrée	25,000
Type de Gaz :	GAZ NATUREL <small>SEULEMENT</small>	Pression minimale d'arrivée de gaz	4" w.c (1Kpa)
Tension :	120 Volts	Pression maximale d'arrivée de gaz	10.5" w.c (2.61Kpa)
Fréquence :	60 Hz	Pression d'admission	3.05" w.c (0.76Kpa)
Ampères :	Moins de 12 Ampères	Pression de travail maximale	150 psi
Note de Récupération :	Tel qu'utilisé dans la présente norme, la quantité d'eau obtenue en multipliant la valeur nominale d'entrée du fabricant en BTU par heure par l'efficacité thermique et en divisant le produit par 825 BTU par gallon. Ceci est basé sur un élévation de température de 100 ° F, et une spécification thermique nominale de l'eau de 8,25 BTU par gallon par degré F.		
Not recommended in excess of 2,000 ft. above sea level.		Category III Water Heater	
<b>CANADIENNE ALTITUDE NOTE HAUT</b>			
	0-2000 feet	2000-4500 feet	
Entrée ( BTU / h )	140,000	126,000	
La pression d'admission (en . W.c)	3.05	2.24	
ANSI Z21.10.3-2014/CSA 4.3-2014 CAN 2.17 STANDARD	Adapté à l'eau ( potable) CHAUFFAGE SEUL		
<b>POUR VOTRE SÉCURITÉ</b> Ne pas entreposer ou utiliser de l'essence ou d'autres vapeurs et liquides inflammables à proximité de cet appareil ou de tout autre appareil		Cet appareil doit être installé conformément aux codes locaux ou , en l'absence de codes locaux , le National Fuel Gas Code , ANSI Z223.1 / NFPA 54 ou le CSA B149.1 , gaz naturel et propane Code d'installation	
L'appareil doit être installé sur une zone de retardateur de feu , et doit être loin de tous matériaux combustibles . Jeu doit être de 1,75 m sur le côté gauche et à droite de matières combustibles , et de 6,75 m à l'avant .			
Ouvert sur trois côtés et une hauteur libre de 36 "			
La soupape de sûreté température et de pression fournies par le fabricant doit être installé au moment de l'installation du chauffe-eau à l'emplacement indiqué par le fabricant . Les codes locaux régissent l'installation de dispositifs de secours . Pour un fonctionnement sûr de l'appareil de chauffage de l'eau , la soupape de sûreté ne doit pas être enlevé ou branché .			
<b>USAGE EXTÉRIEUR</b>			

Eccotemp Systems, LLC 315-A Industrial Road Summerville, SC 29483 866-356-1992			
<b>CHAUFFE-EAU INSTANTANÉ AUTOMATIQUE</b>			
Modèle # :	EL22-LG	Puissance Maximum d'Entrée	140,000
Série # :		Puissance Minimum d'Entrée	25,000
Type de Gaz :	PROPANE LIQUIDE <small>SEULEMENT</small>	Pression minimale d'arrivée de gaz	9" w.c (2.24 Kpa)
Tension :	120 Volts	Pression maximale d'arrivée de gaz	13" w.c (3.23Kpa)
Fréquence :	60 Hz	Pression d'admission	4.93" w.c (1.22Kpa)
Ampères :	Moins de 12 Ampères	Pression de travail maximale	150 psi
Note de Récupération :	Tel qu'utilisé dans la présente norme, la quantité d'eau obtenue en multipliant la valeur nominale d'entrée du fabricant en BTU par heure par l'efficacité thermique et en divisant le produit par 825 BTU par gallon. Ceci est basé sur un élévation de température de 100 ° F, et une spécification thermique nominale de l'eau de 8,25 BTU par gallon par degré F.		
Not recommended in excess of 2,000 ft. above sea level.		Category III Water Heater	
<b>CANADIENNE ALTITUDE NOTE HAUT</b>			
	0-2000 feet	2000-4500 feet	
Entrée ( BTU / h )	140,000	126,000	
La pression d'admission (en . W.c)	4.93	3.62	
ANSI Z21.10.3-2014/CSA 4.3-2014 CAN 2.17 STANDARD	Adapté à l'eau ( potable) CHAUFFAGE SEUL		
<b>POUR VOTRE SÉCURITÉ</b> Ne pas entreposer ou utiliser de l'essence ou d'autres vapeurs et liquides inflammables à proximité de cet appareil ou de tout autre appareil		Cet appareil doit être installé conformément aux codes locaux ou , en l'absence de codes locaux , le National Fuel Gas Code , ANSI Z223.1 / NFPA 54 ou le CSA B149.1 , gaz naturel et propane Code d'installation	
L'appareil doit être installé sur une zone de retardateur de feu , et doit être loin de tous matériaux combustibles . Jeu doit être de 1,75 m sur le côté gauche et à droite de matières combustibles , et de 6,75 m à l'avant .			
Ouvert sur trois côtés et une hauteur libre de 36 "			
La soupape de sûreté température et de pression fournies par le fabricant doit être installé au moment de l'installation du chauffe-eau à l'emplacement indiqué par le fabricant . Les codes locaux régissent l'installation de dispositifs de secours . Pour un fonctionnement sûr de l'appareil de chauffage de l'eau , la soupape de sûreté ne doit pas être enlevé ou branché .			
<b>USAGE EXTÉRIEUR</b>			

Eccotemp Systems, LLC 315-A Industrial Road Summerville, SC 29483 866-356-1992			
<b>CHAUFFE-EAU INSTANTANÉ AUTOMATIQUE</b>			
Modèle # :	EL22-ING	Puissance Maximum d'Entrée	140,000
Série # :		Puissance Minimum d'Entrée	25,000
Type de Gaz :	GAZ NATUREL <small>SEULEMENT</small>	Pression minimale d'arrivée de gaz	4" w.c (1Kpa)
Tension :	120 Volts	Pression maximale d'arrivée de gaz	10.5" w.c (2.61Kpa)
Fréquence :	60 Hz	Pression d'admission	3.05" w.c (0.76Kpa)
Ampères :	Moins de 12 Ampères	Pression de travail maximale	150 psi
Note de Récupération :	Tel qu'utilisé dans la présente norme, la quantité d'eau obtenue en multipliant la valeur nominale d'entrée du fabricant en BTU par heure par l'efficacité thermique et en divisant le produit par 825 BTU par gallon. Ceci est basé sur un élévation de température de 100 ° F, et une spécification thermique nominale de l'eau de 8,25 BTU par gallon par degré F.		
Not recommended in excess of 2,000 ft. above sea level.		Category III Water Heater	
<b>CANADIENNE ALTITUDE NOTE HAUT</b>			
	0-2000 feet	2000-4500 feet	
Entrée ( BTU / h )	140,000	126,000	
La pression d'admission (en . W.c)	3.05	2.24	
ANSI Z21.10.3-2014/CSA 4.3-2014 CAN 2.17 STANDARD	Adapté à l'eau ( potable) CHAUFFAGE SEUL		
<b>POUR VOTRE SÉCURITÉ</b> Ne pas entreposer ou utiliser de l'essence ou d'autres vapeurs et liquides inflammables à proximité de cet appareil ou de tout autre appareil		Cet appareil doit être installé conformément aux codes locaux ou , en l'absence de codes locaux , au National Fuel Gas Code , ANSI Z223.1 / NFPA 54 ou le CSA B149.1 , Natural Gas and Propane Installation Code	
L'appareil doit être installé sur une zone de retardateur de feu , et doit être loin de tous matériaux combustibles . Les distances minimales par construction combustible , 6 pouces côtés , 0 pouces arrière et 12 pouces haut .			
La soupape de sûreté température et de pression fournies par le fabricant doit être installé au moment de l'installation du chauffe-eau à l'emplacement indiqué par le fabricant . Les codes locaux régissent l'installation de dispositifs de secours . Pour un fonctionnement sûr de l'appareil de chauffage de l'eau , la soupape de sûreté ne doit pas être enlevé ou branché .			
Ce chauffe-eau nécessite un système d'évacuation spécial. Reportez-vous aux instructions d'installation pour la liste des pièces et la méthode d'installation.			

Eccotemp Systems, LLC 315-A Industrial Road Summerville, SC 29483 866-356-1992			
<b>CHAUFFE-EAU INSTANTANÉ AUTOMATIQUE</b>			
Modèle # :	EL22-ILG	Puissance Maximum d'Entrée	140,000
Série # :		Puissance Minimum d'Entrée	25,000
Type de Gaz :	PROPANE LIQUIDE <small>SEULEMENT</small>	Pression minimale d'arrivée de gaz	9" w.c (2.24 Kpa)
Tension :	120 Volts	Pression maximale d'arrivée de gaz	13" w.c (3.23Kpa)
Fréquence :	60 Hz	Pression d'admission	4.93" w.c (1.22Kpa)
Ampères :	Moins de 12 Ampères	Pression de travail maximale	150 psi
Note de Récupération :	Tel qu'utilisé dans la présente norme, la quantité d'eau obtenue en multipliant la valeur nominale d'entrée du fabricant en BTU par heure par l'efficacité thermique et en divisant le produit par 825 BTU par gallon. Ceci est basé sur un élévation de température de 100 ° F, et une spécification thermique nominale de l'eau de 8,25 BTU par gallon par degré F.		
Not recommended in excess of 2,000 ft. above sea level.		Category III Water Heater	
<b>CANADIENNE ALTITUDE NOTE HAUT</b>			
	0-2000 feet	2000-4500 feet	
Entrée ( BTU / h )	140,000	126,000	
La pression d'admission (en . W.c)	4.93	3.62	
ANSI Z21.10.3-2014/CSA 4.3-2014 CAN 2.17 STANDARD	Adapté à l'eau ( potable) CHAUFFAGE SEUL		
<b>POUR VOTRE SÉCURITÉ</b> Ne pas entreposer ou utiliser de l'essence ou d'autres vapeurs et liquides inflammables à proximité de cet appareil ou de tout autre appareil		Cet appareil doit être installé conformément aux codes locaux ou , en l'absence de codes locaux , au National Fuel Gas Code , ANSI Z223.1 / NFPA 54 ou le CSA B149.1 , Natural Gas and Propane Installation Code	
L'appareil doit être installé sur une zone de retardateur de feu , et doit être loin de tous matériaux combustibles . Les distances minimales par construction combustible , 6 pouces côtés , 0 pouces arrière et 12 pouces haut .			
La soupape de sûreté température et de pression fournies par le fabricant doit être installé au moment de l'installation du chauffe-eau à l'emplacement indiqué par le fabricant . Les codes locaux régissent l'installation de dispositifs de secours . Pour un fonctionnement sûr de l'appareil de chauffage de l'eau , la soupape de sûreté ne doit pas être enlevé ou branché .			
Ce chauffe-eau nécessite un système d'évacuation spécial. Reportez-vous aux instructions d'installation pour la liste des pièces et la méthode d'installation.			



**ATTENTION : Si les informations contenues dans ces instructions ne sont pas suivies, un incendie ou une explosion pourraient en résulter et causer des dommages matériels, blessures ou la mort.**

- **N'entreposez pas et n'utilisez pas d'essence ni d'autres vapeurs et liquides inflammables près de cet appareils électroménagers ou de tout autre appareil.**
- **QUE FAIRE SI VOUS SENTEZ UNE ODEUR DE GAZ**
  - **Ne pas essayer d'allumer d'appareils électroménagers**
  - **Ne toucher à aucun commutateur électrique ; ne pas utiliser le téléphone de votre immeuble.**
  - **Téléphoner immédiatement à votre compagnie de gaz en utilisant le téléphone du voisin. Observer les instructions de la compagnie de gaz.**
  - **Si vous n'arrivez pas à contacter votre compagnie de gaz, téléphoner au service des incendies.**
- **L'installation et l'entretien doivent être effectués par un installateur qualifié, une agence de service ou par un représentant de la compagnie de gaz.**



# MANUEL D'UTILISATION ET D'ENTRETIEN

Avec les Instructions d'Installation pour l'Installateur

Gaz Extérieur Résidentiel

140,000 BTU entrée max @ 6.8 GPM

## CHAUFFE-EAU SANS RÉSERVOIR



**⚠ ATTENTION :** Ce chauffe-eau n'est peut-être pas compatible avec les maisons préfabriquées (mobil-homes) ! Veuillez vérifier les restrictions locales relatives aux installations permanentes / fixes dans des maisons préfabriquées dans votre région.

Le but de ce manuel est double: premièrement, de fournir à l'installateur les orientations fondamentales et recommandations pour l'installation correcte et le réglage du chauffe-eau; et deuxièmement, pour le propriétaire-exploitant, d'expliquer les caractéristiques, le fonctionnement, les précautions de sécurité, l'entretien et dépannage du chauffe-eau. Ce manuel comprend également une liste de pièces.

Il est impératif que toutes les personnes qui sont attendues à installer, utiliser ou régler ce chauffe-eau lisent attentivement les instructions de sorte qu'ils puissent comprendre comment effectuer ces opérations. Si vous ne comprenez pas ces instructions ou termes employés, demandez conseil à des professionnels.

Toutes les questions concernant le fonctionnement, l'entretien, le service ou la garantie de ce chauffe-eau doivent être adressées au vendeur à qui il a été acheté. Si des informations supplémentaires sont nécessaires, reportez-vous à la section Si vous avez besoin d'un service.

Ne détruisez pas ce manuel. Veuillez le lire attentivement et le conserver dans un endroit sûr pour référence ultérieure

**⚠** Identifiez ce symbole comme une indication d'Importante Information sur la Sécurité !

**⚠** Avertissement de la Proposition 65 de Californie : Ce produit contient des produits chimiques reconnu par l'État de Californie comme cause de cancers, d'anomalies congénitales ou autres problèmes de reproduction.

**⚠** ATTENTION : si les informations contenues dans ces instructions ne sont pas suivies, un incendie ou une explosion pourrait en résulter et entraîner des dommages matériels, des blessures ou la mort.

### **⚠ POUR VOTRE SÉCURITÉ !**

Une installation, un réglage, une modification, un entretien ou la maintenance peuvent causer des dommages matériels, des blessures corporelles ou la mort. Reportez-vous à ce manuel. Installation et l'entretien doivent être effectués par un installateur qualifié, une agence de service ou le fournisseur de gaz.

**NE PAS** entreposer ou utiliser de l'essence ou d'autres vapeurs inflammables ou des liquides ou d'autres matériaux combustibles à proximité de cet appareil ou de tout autre appareil. Le faire pourrait provoquer une explosion ou un incendie.

### QUE FAIRE SI VOUS SENTEZ UNE ODEUR DE GAZ

- **Ne pas** essayer d'allumer d'appareils électroménagers
- **Ne pas** toucher à un commutateur Electrique ; ne pas utiliser le téléphone de votre immeuble.
- Téléphoner immédiatement à votre compagnie de gaz en utilisant le téléphone du voisin. Observer les instructions de la compagnie de gaz.
- Si vous n'arrivez pas à contacter votre compagnie de gaz, téléphonez au service des incendies.
- **Ne pas** retourner chez vous avant autorisation.

VEUILLEZ NOTER: EL22 EST POUR INSTALLATIONS PERMANENTES EXTÉRIEURES SEULEMENT ET EL221 EST POUR INSTALLATIONS PERMANENTES INTÉRIEURES SEULEMENT. CE MANUEL ET TOUS ECCOTEMP CONTENUS SONT SOUMIS AUX CHANGEMENTS SANS AVIS. VEUILLEZ VISITER [WWW.ECCOTEMP.COM/SUPPORT](http://WWW.ECCOTEMP.COM/SUPPORT) POUR PLUS D'INFORMATIONS.



### Informations de Sécurité

Mesures de sécurité .....3-6

### EL22 Instructions d'Installation

Lieu ..... 7-8

Installation typique ..... 9

Connexions d'eau ..... 10

Approvisionnement en gaz ..... 10

Valve de secours ..... 11

Test de fuite ..... 12

Haute altitude ..... 12

Venting ..... 12

Télécommande ..... 13-14

Connexion électrique ..... 15

Isolation des tuyaux ..... 16

Montage ..... 17

Liste de contrôle d'installation ..... 18

### EL22-I Instructions d'Installation

Lieu .....19-21

Installation typique ..... 22

Connexions d'eau ..... 23-24

Approvisionnement en gaz ..... 24

Soupape de secours ..... 25

Test de fuite ..... 25

Haute altitude ..... 25

Ventilation ..... 26-31

Télécommande ..... 32-33

Connexion électrique ..... 34

Isolation des tuyaux. .... 35

Montage ..... 36

Liste de contrôle de l'installation ..... 37

### Mode d'Emploi

Instructions de Démarrage ..... 38-39

Température de l'Eau .....40

Mémoire de la Température ..... 40

### Entretien et Nettoyage

Entretien ..... 41

Ménage ..... 41-42

Arrêt prolongé ..... 42

Anti-congélation ..... 42

Drainage ..... 42-44

### Astuce Dépannage

Avant d'Appeler .....45

Guide des Codes d'Erreur .....46

### Service Clients

Liste des pieces.....47-48



### POUR VOS DOSSIERS

Ecrire numéros de modèle et de série ici:

# \_\_\_\_\_

# \_\_\_\_\_

Vous pouvez les trouver sur une étiquette chauffe-eau et/ou emballage.

Bordereau de vente ou chèque annulé ici.

Une preuve de la date d'achat originel est demandée pour tout service de garantie.

### LIRE CE MANUEL

Vous y trouverez de nombreux conseils utiles sur la façon d'utiliser et d'entretenir votre chauffe-eau correctement. Un peu de soin préventif de votre part peut vous faire économiser temps et argent sur la durée de votre chauffe-eau. Vous trouverez de nombreuses réponses à des problèmes communs dans le Guide de dépannage. Si vous examinez le tableau de Dépannage d'abord, vous n'aurez peut-être pas besoin d'appeler le service.



### LIRE LES INFORMATIONS DE SECURITE

Votre sécurité et celle des autres est très importante. Il existe de nombreux messages de sécurité importants dans ce manuel et sur votre appareils électroménagers. Toujours lire et respecter les consignes de sécurité. Ceci est le symbole d'alerte de sécurité. Reconnaître ce symbole comme une indication d'Informations de sécurité importantes! Ce symbole vous avertit des dangers potentiels qui peuvent tuer ou blesser vous et les autres.



Tous les messages de sécurité suivront le symbole d'alerte de sécurité et le mot "**DANGER**", "**AVERTISSEMENT**", "**ATTENTION**" ou "**REMARQUE**".

Ces mots signifient:

**DANGER** - Une situation de danger imminent



**AVERTISSEMENT** – Une situation potentiellement dangereuse qui pourrait causer la mort ou de sérieuses blessures dommages matériels.



**ATTENTION** : Une situation potentiellement dangereuse qui pourrait causer des petites voir moyennes blessures.



**REMARQUE** : L'attention est appelée à observer une procédure spécifique ou à maintenir une certaine condition.



# INFORMATIONS IMPORTANTES SUR LA SÉCURITÉ LIRE TOUTES LES INSTRUCTIONS AVANT UTILISATION

Assurez-vous de lire et de comprendre l'ensemble du Manuel d'Utilisation et Entretien avant d'essayer d'installer ou d'utiliser ce chauffe-eau. Il peut vous faire économiser temps et argent. Portez une attention particulière aux consignes de sécurité. Le non-respect de ces avertissements peut entraîner des blessures corporelles graves ou la mort. Si vous avez des difficultés à comprendre les instructions de ce manuel, ou si vous avez des questions, ARRÊTEZ, et obtenez l'aide d'un technicien qualifié, ou de votre fournisseur local.

## **DANGER!** **INSTALLEZ CORECTEMENT LE CHAUFFE-EAU**



Une mauvaise installation du chauffe-eau à l'extérieur, comme indiqué dans Instructions d'Installation de ce manuel peut entraîner un fonctionnement dangereux du chauffe-eau. Pour éviter les risques d'incendie, d'explosion ou d'asphyxie à partir de monoxyde de carbone, ne jamais utiliser ce chauffe-eau sauf s'il est correctement installé et a une ventilation adéquate pour le bon fonctionnement. Assurez-vous d'inspecter le terminal de fumée pour une installation correcte lors du premier démarrage; et au moins annuellement par la suite. Reportez-vous à la section Entretien et Nettoyage de ce manuel pour plus d'informations concernant l'inspection du terminal de fumée.

## **AVERTISSEMENT !**



L'essence, ainsi que d'autres matériaux et liquides inflammables (colles, solvants, peinture diluants etc), et les vapeurs qu'ils produisent sont extrêmement dangereux. NE PAS manipuler, utiliser ni entreposer d'essence ou d'autres matières inflammables ou combustibles n'importe où près ou au voisinage d'un chauffe-eau ou tout autre appareil. Assurez-vous de lire et de suivre les étiquettes sur le chauffe-eau, ainsi que les mises en garde de ce manuel. Ne pas le faire ainsi peut entraîner des dommages matériels, des blessures corporelles ou la mort.

**DANGER**

<p> <b>Les vapeurs provenant de liquides inflammables exploseront et prendront feu causant la mort ou de sévères brûlures.</b></p> <p>Ne pas utiliser ou entreposer des produits inflammables comme l'essence, les solvants ou des adhésifs dans la même pièce ou à proximité du chauffe-eau.</p> <p>Garder les produits inflammables :</p> <ol style="list-style-type: none"> <li>1. Loin de la chaleur</li> <li>2. Dans des récipients approuvés</li> <li>3. Hermétiquement fermé</li> <li>4. Hors de portée des enfants</li> </ol>	<p>Le chauffe-eau a sa propre flamme principale. La principale flamme :</p> <ol style="list-style-type: none"> <li>1. Peut venir à n'importe quel moment</li> <li>2. Enflammera les vapeurs inflammables.</li> </ol> <p>Les vapeurs :</p> <ol style="list-style-type: none"> <li>1. Ne peuvent pas être vues</li> <li>2. Sont plus lourdes que l'air</li> <li>3. Peuvent parcourir des grandes distances sur le sol</li> <li>4. Peuvent être portées des autres pièces jusqu'à la flamme principale.</li> </ol>
<p><b>Installation:</b></p> <p>Ne peut pas installer le chauffe-eau là où des produits inflammables seront entreposés ou utilisés à moins que la flamme principale soit à au moins 46cm du sol. Cela réduira, mais n'éliminera pas, le risque de vapeurs pouvant être enflammées par la flamme principale.</p>	
<p>Lisez et suivez les mises en garde et Instructions du chauffe-eau. Si le manuel manque, contactez le détaillant ou le fabricant.</p>	

**VEUILLEZ NOTER: EL22 EST POUR INSTALLATIONS PERMANENTES EXTÉRIEURES SEULEMENT ET EL22I EST POUR INSTALLATIONS PERMANENTES INTÉRIEURES SEULEMENT. CE MANUEL ET TOUS ECCOTEMP CONTENT SONT SOUMIS AUX CHANGEMENTS SANS AVIS. VEUILLEZ VISITER [WWW.ECCOTEMP.COM/SUPPORT](http://WWW.ECCOTEMP.COM/SUPPORT) POUR PLUS D'INFORMATIONS.**



# INFORMATIONS IMPORTANTES SUR LA SÉCURITÉ

## LIRE TOUTES LES INSTRUCTIONS AVANT UTILISATION

### **⚠ DANGER!** CONFIGURATION DE LA TEMPÉRATURE DE L'EAU



Sécurité et conservation de l'énergie sont des facteurs à prendre en considération lors de la sélection des paramètres de températures. Des températures de l'eau supérieures à 125 ° F peuvent causer des brûlures graves ou la mort de brûlures. Le thermostat est réglé à sa position la plus basse lorsqu'il sort de l'usine. Assurez-vous de lire et de suivre les avertissements énoncés sur l'étiquette ci-dessous.



Sécurité et conservation de l'énergie sont des facteurs à prendre en considération lors de la sélection du réglage de la température de l'eau. Des températures de l'eau supérieures à 125 ° F (52 ° C) peuvent causer des brûlures graves ou la mort par ébullition. Le thermostat est réglé à sa position de température la plus basse à la sortie d'usine. Pour un fonctionnement à des températures de sortie(s) d'eau ne dépassant pas 180 ° F (82 ° C). Avant de changer le réglage de la température, voir le manuel d'instruction.

Relation Temps/Température pour les brûlures

Température de l'eau	Temps pour Brûlure Sérieuse
49°C	Plus de 5 minutes
52°C	1 ½ à 2 minutes
54°C	Environ 30 secondes
57°C	Environ 10 secondes
60°C	Moins de 5 secondes
63°C	Moins de 3 secondes
66°C	Environ ½ seconde
68°C	Environ 1 seconde

Le tableau ci-dessus peut être utilisé en tant que guide dans la détermination de la température appropriée de l'eau de votre maison.

**⚠ DANGER:** les ménages avec de jeunes enfants, personnes handicapées, ou personnes âgées peut nécessiter une température de 49°C ou moins pour éviter tout contact avec de l'eau "CHAUDE ».

La température maximale de l'eau se produit lorsque le brûleur est allumé. Pour trouver la température de l'eau délivrée, allumez un robinet d'eau chaude, placez un thermomètre dans le flux d'eau et lisez le thermomètre.

La température de l'eau à la sortie du chauffe-eau peut être réglée par réglage de la température sur la

Remote Control. La télécommande a été fixée à 110 ° F avant d'être expédié de l'usine.

L'illustration en bas à gauche illustre la télécommande et le réglage de la température de l'eau.



**REMARQUE:** Lorsque ce chauffe-eau est la fourniture d'usage général en eau chaude pour usage individuel, un mitigeur thermostatique pour réduire le point de température d'utilisation de l'eau est recommandé pour réduire le risque d'ébullition. Contactez un plombier ou l'autorité de plomberie locale pour plus d'informations.

**REMARQUE:** L'usine recommande des températures comprises entre 32 ° C et 60 ° C.

VEUILLEZ NOTER: EL22 EST POUR INSTALLATIONS PERMANENTES EXTÉRIEURES SEULEMENT ET EL221 EST POUR INSTALLATIONS PERMANENTES INTÉRIEURES SEULEMENT. CE MANUEL ET TOUTS ECCOTEMP CONTENT SONT SOUMIS AUX CHANGEMENTS SANS AVIS. VEUILLEZ VISITER [WWW.ECCOTEMP.COM/SUPPORT](http://WWW.ECCOTEMP.COM/SUPPORT) POUR PLUS D'INFORMATIONS.





## **⚠ DANGER!** **MODÈLES GAZ NATUREL ET PÉTROLE LIQUÉFIÉ**

Les LP et gaz naturel ont une substance odorante ajoutée pour faciliter la détection d'une fuite de gaz. Certaines personnes ne peuvent pas être physiquement capables de sentir ou de reconnaître cette odeur. Si vous n'êtes pas sûr ou familier avec l'odeur de LP ou de gaz naturel, demandez au fournisseur gaz. D'autres conditions, telles que "odorat affaibli", qui provoque la diminution en intensité de la substance odorante, peut également masquer ou camoufler une fuite de gaz. Toujours vérifier auprès de détecteur de fuites du commerce ou de l'eau savonneuse.

- Les détecteurs de gaz sont recommandés dans les applications de pétrole liquéfié et de gaz naturel et leur installation doit être en conformité avec les recommandations du fabricant du détecteur et / ou les lois locales, les règles, règlements ou usages.
- Les chauffe-eau utilisant les GPL sont différents des modèles utilisant le gaz naturel. Un chauffe-eau au gaz naturel ne fonctionnera pas en toute sécurité sur le GPL et vice versa.
- Aucune tentative ne devrait jamais être faite pour convertir le chauffe-eau au gaz naturel à celui fonctionnant au pétrole liquéfié. Pour éviter d'endommager l'équipement, des blessures ou des risques d'incendie, ne pas connecter le chauffe-eau à un type de carburant qui n'est pas en conformité avec la plaque d'identification de l'unité de carburant; du propane pour les appareils au propane et du gaz naturel pour les appareils de gaz naturel. Ces unités ne sont pas certifiées pour tout autre type de combustible.
- Les Chauffe-eau au pétrole liquéfié ne doivent pas être installés en sous-sol (par exemple, dans une cave) si ce type d'installation est interdit par les lois fédérales et / ou les lois, les règles, les règlements ou coutumes.
- Propane ou GPL doivent être utilisés avec beaucoup de prudence. Ils sont plus lourds que l'air et s'amasseront d'abord dans les zones plus basses ce qui rend difficile à détecter au niveau du nez.
- Avant de tenter d'allumer le chauffe-eau, assurez-vous de chercher et sentir une fuite de gaz. Utilisez une solution savonneuse pour vérifier tous les raccords de gaz et les connexions. Si des bulles apparaissent à une connexion cela indique une fuite qui doit être corrigée. Lorsque vous sentez pour détecter une fuite de gaz, assurez-vous de renifler près du sol également.
- Il est recommandé que plus d'une méthode, comme une solution savonneuse, des détecteurs de gaz, etc., soit utilisée pour détecter les fuites de gaz.

### **REMARQUE : Si une fuite de gaz est suspectée ou présente :**

- **NE PAS tenter de trouver la cause par vous-même.**
- **NE PAS tenter d'allumer d'appareils électroménagers.**
- **NE PAS toucher aux interrupteurs électriques.**
- **NE PAS utiliser de téléphone dans votre bâtiment.**
- **Sortez de la maison immédiatement et assurez-vous que votre famille et vos animaux de compagnie partent également.**
- **Laissez les portes ouvertes pour la ventilation et contacter le fournisseur de gaz, une agence de service qualifiée ou le service d'incendie.**
- **Restez à l'écart de la maison (ou du bâtiment) jusqu'à ce que l'appel de service a été fait, la fuite corrigée et une agence qualifiée a déterminé la zone comme sûre.**

VEUILLEZ NOTER: EL22 EST POUR INSTALLATIONS PERMANENTES EXTÉRIEURES SEULEMENT ET EL221 EST POUR INSTALLATIONS PERMANENTES INTÉRIEURES SEULEMENT. CE MANUEL ET TOUS ECCOTEMP CONTENT SONT SOUMIS AUX CHANGEMENTS SANS AVIS. VEUILLEZ VISITER [WWW.ECCOTEMP.COM/SUPPORT](http://WWW.ECCOTEMP.COM/SUPPORT) POUR PLUS D'INFORMATIONS.





# INFORMATIONS IMPORTANTES SUR LA SÉCURITÉ

## LIRE TOUTES LES INSTRUCTIONS AVANT UTILISATION

### **ATTENTION!**

Pour votre sécurité, les informations contenues dans ce manuel doit être suivies afin de minimiser le risque d'incendie ou d'explosion, de choc électrique, ou de prévenir les dommages matériels, des blessures ou des pertes de vie.



### **POUR LES INSTALLATIONS DANS L'ÉTAT DE CALIFORNIE**

La loi californienne exige que les chauffe-eau résidentiels doivent être calés, ancrés ou attaché pour résister à une chute ou déplacement horizontal en raison de mouvements de tremblement de terre. Pour les chauffe-eau résidentiels ayant une capacité jusqu'à 52 gallons, une brochure des instructions pendant un tremblement de terre peut être obtenue auprès de: Office de l'État Architecte, 400 rue P, Sacramento, CA 95814 ou vous pouvez appeler le 916-445-8100 ou demander à un concessionnaire de chauffe-eau.

Cependant, les codes locaux applicables régissent l'installation. Pour les chauffe-eau résidentiels d'une capacité supérieure à 52 gallons ou de style sans réservoir, consulter le bâtiment local de juridiction pour les procédures de contreventement acceptables.



### **PRÉCAUTIONS DE SÉCURITÉ**

Demandez à l'installateur de vous montrer l'emplacement de la vanne d'arrêt de gaz et comment le fermer si nécessaire. Fermez le robinet d'arrêt manuel si le chauffe-eau a été soumis à une surchauffe, un incendie, une inondation, des dommages physiques ou si l'alimentation en gaz ne s'éteint pas.

- Lire ce manuel entièrement avant d'installer ou d'allumer le chauffe-eau.
- N'utiliser cet chauffe-eau que pour son but original tel qu'il est décrit dans ce manuel d'Utilisation et Entretien.
- Soyez sûr que votre chauffe-eau est bien installé en accord avec les codes locaux et les instructions d'installations données.
- Ne démontez pas votre chauffe-eau à moins qu'il ne soit recommandé dans ce manuel. Tous les autres services devraient être fait par un technicien qualifié.



### **LISEZ ET SUIVEZ CES INFORMATIONS DE SECURITE PRECAUTIONNEUSEMENT**

## **GARDEZ CES INSTRUCTIONS**

Ce chauffe-eau doit être installé conformément à ces instructions, aux codes locaux, aux exigences des entreprise de service public, et / ou en l'absence de codes locaux, utilisez la dernière édition de l'American National Standard / National Fuel Gas Code. Une copie peut être achetée auprès de l'American Gas Association, 400 North Capitol Street Northwest, Washington, DC 20001 ANSI Z223.1 standard ou National Fire Association pour la protection, 1 Batterymarch Park, Quincy, MA 02269 NFPA 54. Au Canada, la dernière édition de la CSA B149.1 du gaz naturel et d'installation du propane, et le Code canadien de l'électricité, CSA C22.1Part1, en l'absence de codes locaux.

**VEUILLEZ NOTER: EL22 EST POUR INSTALLATIONS PERMANENTES EXTÉRIEURES SEULEMENT ET EL22I EST POUR INSTALLATIONS PERMANENTES INTÉRIEURES SEULEMENT. CE MANUEL ET TOUTS ECCOTEMP CONTENT SONT SOUMIS AUX CHANGEMENTS SANS AVIS. VEUILLEZ VISITER [WWW.ECCOTEMP.COM/SUPPORT](http://WWW.ECCOTEMP.COM/SUPPORT) POUR PLUS D'INFORMATIONS.**



# Installer le EL22 chauffe-eau

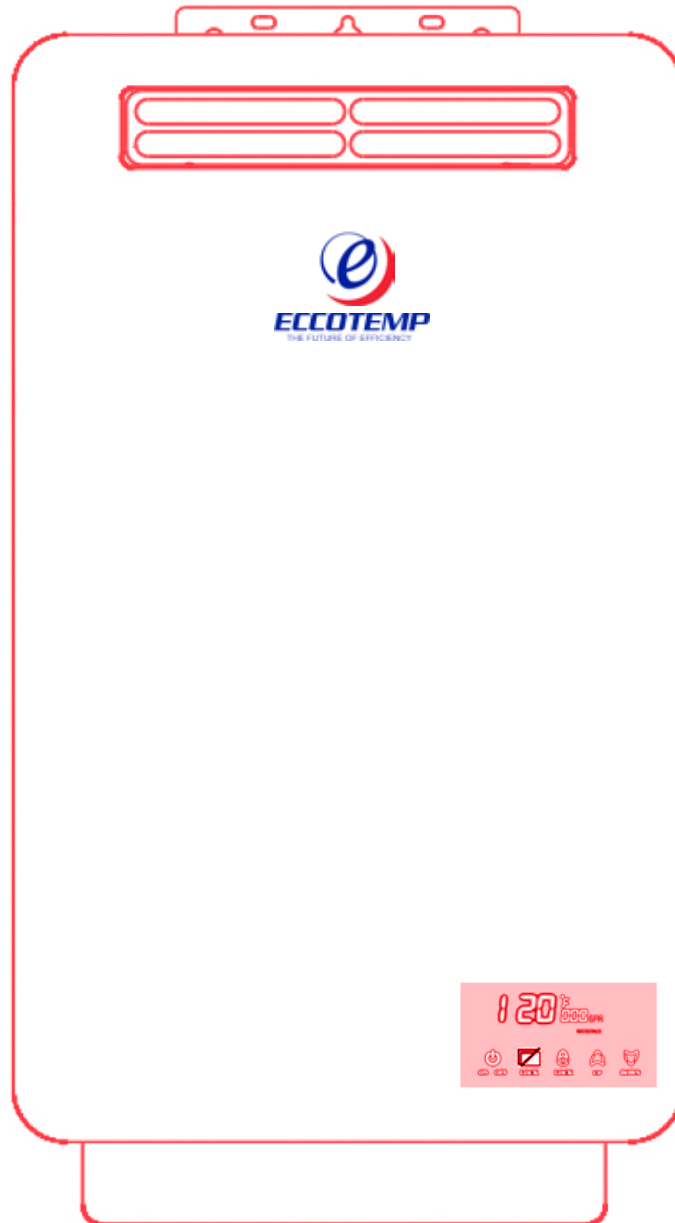

VEUILLEZ NOTER: EL22 EST POUR INSTALLATIONS PERMANENTES EXTÉRIEURES SEULEMENT ET EL22I EST POUR INSTALLATIONS PERMANENTES INTÉRIEURES SEULEMENT. CE MANUEL ET TOUS ECCOTEMP CONTENT SONT SOUMIS AUX CHANGEMENTS SANS AVIS. VEUILLEZ VISITER [WWW.ECCOTEMP.COM/SUPPORT](http://WWW.ECCOTEMP.COM/SUPPORT) POUR PLUS D'INFORMATIONS.



# Installer le EL22 chauffe-eau

## Lieu

**Ce chauffe-eau est destiné à une installation EN EXTERIEUR SEULEMENT.**

**Veillez vous assurer avant installation que le type de gaz que vous utilisez est le même que sur la plaque de données.**

**L'unité de chauffe-eau doit être installée par des professionnels de votre compagnie de gaz locale. Veuillez ne pas tenter d'installer par vous-même. Une mauvaise installation peut provoquer une panne ou des conditions dangereuses telles que des fuites de gaz ou des explosions.**

**Ce chauffe-eau est un modèle extérieur et doit être monté sur une paroi verticale. Il ne doit pas être installé à l'intérieur ou dans un espace confiné. Le chauffe-eau doit être installé à proximité de la sortie la plus fréquemment utilisée et sa position choisie avec sécurité et le service à l'esprit.**

**Assurez-vous que des personnes (particulièrement les enfants, les personnes âgées et les personnes handicapées) ne toucheront pas le chauffe-eau. Le terminal de combustion et d'entrée de l'air doit être exempt de toute obstruction et arbustes.**

Si il est installé dans un corridor commun, veuillez vous assurer que la région est exempte de débris, obstruction et de matières inflammables.

L'appareil doit être installé sur une zone ignifuge, et doit être loin de tout matériel inflammable. La distance doit être de 0.5 m à gauche et à droite des matières inflammables, et 2 m à l'avant.

L'appareil doit être installé dans une zone ouverte où de forts courants ne sont pas répandus.

Cette unité est d'une grande puissance et consommera beaucoup d'oxygène lors de son fonctionnement, de sorte que la zone d'installation doit être bien aérée, et l'air dans et hors de la zone n'est pas bloqué.

Prendre des mesures pour éviter le vent, de la pluie et de la neige. La zone d'installation doit être construite de matériaux ignifuges. La prise de raccordement connectant le chauffe-eau doit être correctement raccordée à la terre.

Le chauffe-eau doit être situé de sorte qu'il ne soit pas sujet à des dommages physiques, par exemple, par des véhicules en mouvement, l'inondation, etc.

Le chauffe-eau doit être installé à la verticale avec les connexions de l'eau, du gaz, et d'électricité sur la face inférieure, pointant vers le sol.

Une mauvaise installation du chauffe-eau à l'extérieur comme décrit dans ce manuel peut entraîner un fonctionnement dangereux.

Les conduites d'eau chaude et froide doivent être isolées pour conservation de l'eau et de l'énergie.

NE PAS installer le chauffe-eau où il pourrait être l'objet de vibrations.

NE PAS installer le chauffe-eau dans des véhicules de loisirs, maisons mobiles, bateaux et autres véhicules marins.

NE PAS installer le chauffe-eau près des bouches de chauffage ou de refroidissement. Un minimum de 1,2 m devrait être maintenu.

Si les dégagements mentionnés sur l'étiquette Instruction / Avertissement, situé sur le panneau avant de l'appareil de chauffage, installer le chauffe-eau selon les dégagements mentionnés sur l'étiquette.

**⚠ AVERTISSEMENT: Une construction combustible se réfère à des murs et des plafonds adjacents et ne doit pas être confondue avec des produits et des matières combustibles ou inflammables. Les produits combustibles et / ou inflammables et les matériaux ne doivent jamais être stockés dans la proximité de cet ou tout appareils électroménagers à gaz**



# Installation du EL22 chauffe-eau

**Un fonctionnement correct du chauffe-eau requiert de l'air pour la combustion et la ventilation. Les dispositions pour la combustion et de ventilation doivent être conformes aux codes et aux normes de référence.**

## Combustion et de ventilation

**Ce chauffe-eau doit être installé à l'EXTERIEUR SEULEMENT. Il ne doit pas être installé à l'intérieur ou dans un espace confiné.**

### Atmosphères corrosives

**REMARQUE : Le chauffe-eau ne doit pas être installé à proximité d'une alimentation en air contenant des hydrocarbures halogénés.**

L'air dans les salons de beauté, les établissements de nettoyage à sec, laboratoires de traitement de photo, et des zones de stockage pour les agents de blanchiment liquides et en poudre ou de produits chimiques pour piscine contient souvent des hydrocarbures halogénés.

Une alimentation en air contenant des hydrocarbures halogénés peut être sans-danger à respirer, mais quand il passe à travers une flamme de gaz corrosif des éléments sont libérés qui raccourciront la durée de vie de tout appareil brûleur fonctionnant au gaz.

Les propulseurs de bombes aérosols ou des fuites de gaz de A / C et d'équipement réfrigérant sont très corrosifs après avoir traversé une flamme.

La garantie du chauffe-eau est annulée lorsque la défaillance du chauffe-eau est due à un fonctionnement dans une atmosphère corrosive.

### Inspectez l'Expédition

Inspectez le chauffe-eau pour de possibles dommages. Lisez les indications sur la plaque signalétique du chauffe-eau pour être certain que le type de gaz fourni correspond aux exigences de chauffe-eau. Vérifiez que toutes les pièces incluses sont présents (voir ci-dessous).



Adaptateur



Soupape de limitation de pression



Rondelle



Expositive Screw

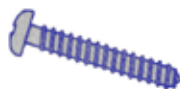

Vis à Bois



Manuel d'Utilisation et Entretien

**VEUILLEZ NOTER: EL22 EST POUR INSTALLATIONS PERMANENTES EXTÉRIEURES SEULEMENT ET EL22I EST POUR INSTALLATIONS PERMANENTES INTÉRIEURES SEULEMENT. CE MANUEL ET TOUS ECCOTEMP CONTENT SONT SOUMIS AUX CHANGEMENTS SANS AVIS. VEUILLEZ VISITER [WWW.ECCOTEMP.COM/SUPPORT](http://WWW.ECCOTEMP.COM/SUPPORT) POUR PLUS D'INFORMATIONS.**



# Installation du EL22 chauffe-eau

Norme d'installation (Certains articles peuvent ne pas s'appliquer)

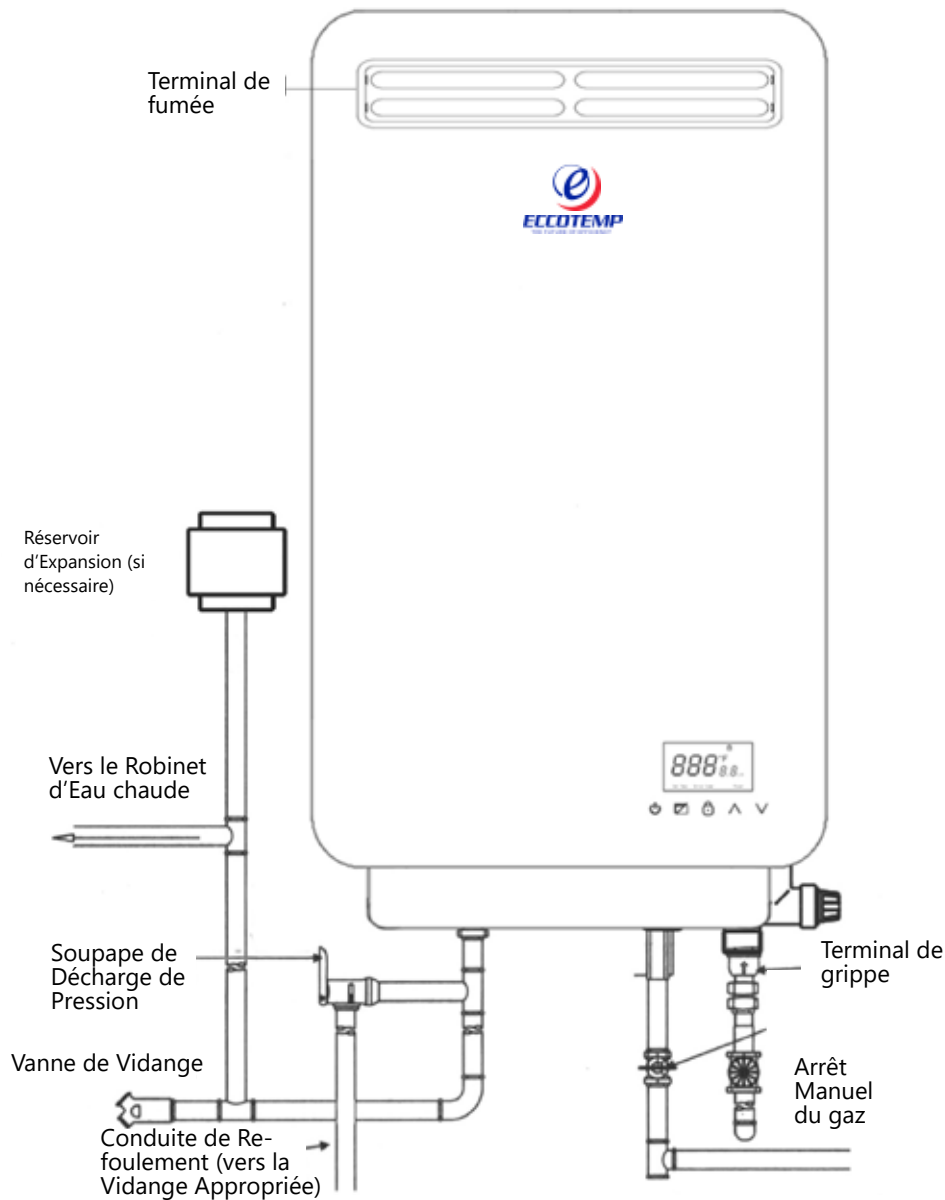

**REMARQUE: Le National Fuel Gas Code (NFGC) impose une mise à l'arrêt manuel de la vanne de gaz: Voir (NFGC) pour des instructions complètes. Les exigences des codes locaux ou autorité de plomberie peuvent varier des instructions ou des schémas fournis et prennent le pas sur ces instructions.**

VEUILLEZ NOTER: EL22 EST POUR INSTALLATIONS PERMANENTES EXTÉRIEURES SEULEMENT ET EL221 EST POUR INSTALLATIONS PERMANENTES INTÉRIEURES SEULEMENT. CE MANUEL ET TOUS ECCOTEMP CONTENT SONT SOUMIS AUX CHANGEMENTS SANS AVIS. VEUILLEZ VISITER [WWW.ECCOTEMP.COM/SUPPORT](http://WWW.ECCOTEMP.COM/SUPPORT) POUR PLUS D'INFORMATIONS.



## Suite sur les Raccordements d'Alimentation en Eau

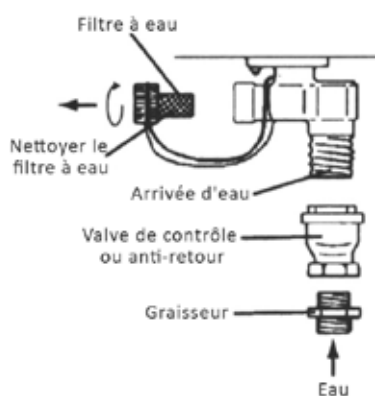

**Si un chauffe-eau est installé dans un système d'alimentation en eau en circuit fermé, tel que l'un ayant un clapet anti-retour dans la conduite d'alimentation en eau froide, des moyens doivent être prévus pour contrôler la dilatation thermique. Contactez le fournisseur d'eau ou un inspecteur local de plomberie sur la façon de gérer cette situation. Installez une vanne d'arrêt près de l'entrée du chauffe-eau à des fins de service et de drainage.**

Avant de brancher le tuyau d'alimentation en eau au chauffe-eau, ouvrir la vanne d'arrêt et nettoyer le sable, débris, air, matériel de calfeutrage, etc. à l'intérieur du tuyau. Connectez-vous à l'entrée de l'eau, puis vérifier le débit de l'eau. Fermez la vanne d'arrêt et nettoyer le filtre à eau.

Assurez-vous de connecter l'entrée d'eau et la sortie d'eau chaude, comme indiqué sur le chauffe-eau. Si inversée, le dispositif de chauffage de l'eau ne pourra pas fonctionner.

L'installation des syndicats ou des connexions en cuivre flexibles est recommandée sur les conduites d'eau chaude et froide, de sorte que le chauffe-eau peut être déconnecté facilement pour l'entretien si nécessaire. Installer un clapet anti-retour entre le chauffe-eau et le robinet d'arrêt d'eau. (Voir l'illustration en haut à gauche).

En ce qui concerne la SORTIE D'EAU CHAUDE:

Les connexions entre le chauffe-eau et point (s) d'utilisation doit être aussi court et direct que possible.

**NE PAS** utiliser de plomb ou un tuyau en plastique non-approuvé.

**REMARQUE:** Le taux d'écoulement d'eau chaude peut varier lorsque plus de deux robinets (appareils, accessoires, etc.) sont utilisés simultanément.

**REMARQUE:** Les tuyaux doivent être complètement vidangeable. Si les robinets d'eau chaude sont plus haut que le chauffe-eau, placer un robinet de vidange au point le plus bas (voir illustration en bas à gauche).

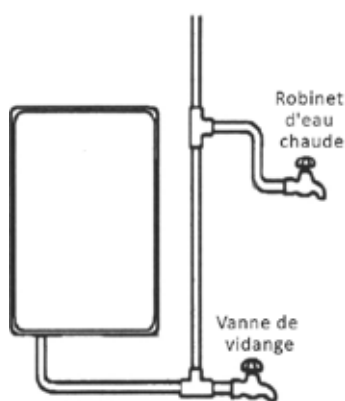

## Approvisionnement en gaz

**⚠ AVERTISSEMENT: Ne tentez pas de convertir ce chauffe-eau pour une utilisation avec un type de gaz autre que le type représenté sur la plaque signalétique. Cette conversion peut entraîner des conditions de fonctionnement dangereuses. Veuillez vous adresser à un professionnel pour connecter le tuyau de gaz.**

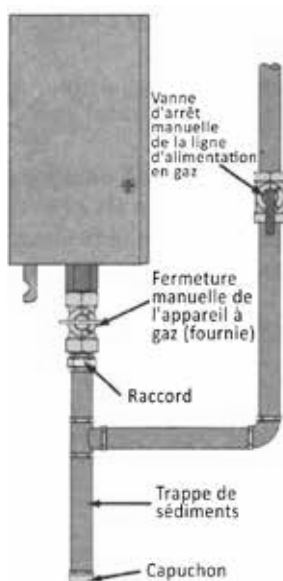

Une valve d'arrêt de gaz manuel doit être installée à la connexion de gaz du chauffe-eau au

moment de l'installation (voir schéma à gauche). La ligne d'alimentation en gaz du chauffe-eau doit être un tuyau en acier noir ou autre matériel de tuyauterie approuvé.

Un raccord-union ou un connecteur d'appareil à gaz semi-rigide ou flexible certifié par l'ANSI doit être installé dans la conduite de gaz à proximité du chauffe-eau. Le National Fuel Gas Code (NFGC) impose une vanne d'arrêt manuel du gaz: Voir (NFGC) pour les instructions complètes.

Si des connecteurs flexibles sont utilisés, la longueur maximale ne doit pas dépasser 0,9m.

Si des valves d'isolement de gaz à levier sont utilisées, ils doivent être de type T-Manche.

Le composé utilisé sur les joints enfilés de la tuyauterie de gaz doit être de type résistant à l'action des gaz LP. Utilisez le composé avec parcimonie sur des filetés mâles seulement.

Un piège à sédiments doit être installé au bas de la conduite de gaz.

Ne pas utiliser une force excessive (plus de 31,5 lb-pi.) en serrant le tuyau, surtout si un composé tuyau-bande est utilisé, comme l'appareil peut être endommagé.

La pression de gaz à l'entrée du chauffe-eau ne doit pas dépasser 10,5 "w.c. pour du naturel ou 14 pour les gaz LP. Aux fins du réglage de l'entrée, la pression de gaz d'entrée minimum (avec brûleur principal) est indiquée sur la plaque signalétique du chauffe-eau. Si de hautes ou basses pressions de gaz sont présentes, communiquez avec votre fournisseur de gaz pour la correction.

**VEUILLEZ NOTER: EL22 EST POUR INSTALLATIONS PERMANENTES EXTÉRIEURES SEULEMENT ET EL22I EST POUR INSTALLATIONS PERMANENTES INTÉRIEURES SEULEMENT. CE MANUEL ET TOUS ECCOTEMP CONTENT SONT SOUMIS AUX CHANGEMENTS SANS AVIS. VEUILLEZ VISITER WWW.ECCOTEMP.COM/SUPPORT POUR PLUS D'INFORMATIONS.**



## Soupape :

**Une nouvelle soupape de décharge de pression, conforme à la norme pour les soupapes de décharge et des dispositifs de fermeture automatique de gaz pour eau bouillante Supply Systems, ANSI Z21.22, doit être installée au raccord de sortie d'eau chaude du chauffe-eau au moment de l'installation. Les codes locaux régiront l'installation des soupapes de sûreté.** Pour un fonctionnement sûr du chauffe-eau, assurez-vous que:

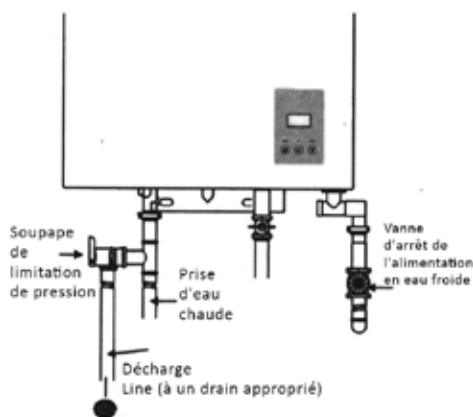

**REMARQUE: Ce qui précède illustre une seule pression de la soupape de décharge. Si les codes locaux exigent une valve de décharge combinant**

- Le niveau de pression de la soupape de décharge ne doit pas dépasser 150 psi, la pression de service maximale du chauffe-eau, tel qu'indiqué sur la plaque signalétique.
- La cote de BTUH de la soupape de décharge doit être égale ou supérieure à la saisie de BTUH du chauffe-eau comme indiqué sur la plaque signalétique.
- Aucune valve de n'importe quel type ne doit être installée entre la soupape de décharge et le chauffe-eau.
- La décharge de la soupape de décharge doit être raccordée à un tuyau d'écoulement approprié pour éliminer les dégâts des eaux potentiel. La tuyauterie utilisée doit être d'un type agréé pour la distribution de l'eau chaude.
- Les conduites d'eau chaude et froide doivent être isolées de l'appareil de chauffage de l'eau.
- La conduite de refoulement doit pas être plus petite que la sortie de la vanne et doit être inclinée vers le bas pour permettre un drainage complet (par gravité) de la soupape de décharge et de la conduite de refoulement.
- La fin de la conduite de refoulement doit pas être filetée ou cachée et doit être protégé du gel. Pas de distributeur de tout type, de couplage de réduction ou restriction ne doit être installé dans la conduite de refoulement.

**REMARQUE:** Les codes locaux régissent l'installation des soupapes de sûreté. Si les codes locaux exigent qu'une soupape de température et de pression doit être installée le fabricant recommande une soupape de décharge de type 40XL Watts T & P ou un modèle équivalent.

**REMARQUE:** Une opération manuelle des soupapes de décharge doit être effectuée au moins une fois par an. Coupez l'alimentation électrique et la vanne d'arrêt du gaz. Soulever et relâcher le levier sur la soupape de décharge et vérifier le fonctionnement manuel de la soupape de décharge. Vous devez prendre les précautions nécessaires pour éviter tout contact avec l'eau chaude à la sortie de la soupape de décharge et éviter les dégâts d'eau.

**REMARQUE:** Si la soupape de décharge sur le système se décharge périodiquement, cela peut être dû à la dilatation thermique dans un système d'alimentation en eau en circuit fermé. Contactez votre fournisseur d'eau ou un inspecteur local de plomberie pour savoir comment corriger cette situation. Ne branchez pas la soupape de décharge.

### Vérification de la pression du système d'alimentation en gaz

**⚠ ATTENTION: Installez un régulateur de pression de gaz, dans la conduite d'alimentation en gaz, qui ne dépasse pas la pression d'alimentation maximale.**

**NE PAS utiliser un régulateur de gaz de type industriel.**

Le non-isolement du réchauffeur lors d'un test de pression peut endommager la garantie d'annulation des composants internes. Le chauffe-eau et sa soupape d'arrêt individuelle doivent être déconnectés du système de tuyauterie d'alimentation de gaz pendant tout essai de pression de ce système à des pressions probantes supérieures à 1/2 psi. Le chauffe-eau doit être isolé du système de tuyauterie de gaz en fermant la soupape d'arrêt manuelle du gaz pendant tout essai de pression de la tuyauterie d'alimentation en gaz à des pressions d'essai égales ou inférieures à 1/2 psi (14" w.c).

**VEUILLEZ NOTER: EL22 EST POUR INSTALLATIONS PERMANENTES EXTÉRIEURES SEULEMENT ET EL22I EST POUR INSTALLATIONS PERMANENTES INTÉRIEURES SEULEMENT. CE MANUEL ET TOUS ECCOTEMP CONTENT SONT SOUMIS AUX CHANGEMENTS SANS AVIS. VEUILLEZ VISITER [WWW.ECCOTEMP.COM/SUPPORT](http://WWW.ECCOTEMP.COM/SUPPORT) POUR PLUS D'INFORMATIONS.**



# EL22

## Test de fuite

**⚠ AVERTISSEMENT: Ne jamais utiliser une flamme nue pour détecter les fuites de gaz, car des dommages matériels, des blessures corporelles ou la mort pourraient en résulter.**

Le chauffe-eau et les raccords de gaz doivent être vérifiés à des pressions de fonctionnement normales avant sa mise en fonctionnement.

- Ouvrir le(s) robinet(s) de d'arrêt de gaz pour le chauffe-eau.
- Utilisez une solution de détection de fuites ou de l'eau savonneuse commerciale pour détecter les fuites

à tous les raccords. Des bulles indiquent une fuite de gaz qui doit être corrigée. Les connexions de l'usine doivent également être vérifiées après le chauffe-eau est mis en fonctionnement.

## Haute Altitude

Les évaluations d'Chauffe-eau à gaz sont basées sur l'utilisation du niveau de la mer et ne doivent pas être changés pour des installations jusqu'à une altitude de 2000 pieds.

L'unité n'est pas recommandée pour les élévations de plus de 2000 pieds

## Installation du chauffe-eau.

### Lieu Final

L'emplacement de la sortie d'évacuation dépend des autorisations et des considérations minimales suivantes (voir illustration):

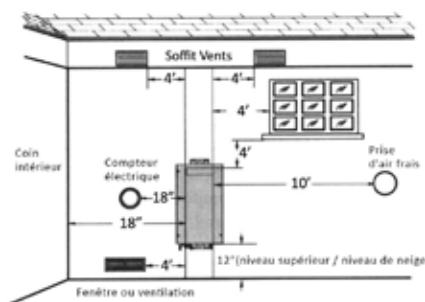

- Douze (12) pouces au-dessus du niveau de la classe et au-dessus des niveaux de neige normaux.
- Quatre (4) pieds au-dessous ou quatre (4) pieds horizontalement de n'importe quelle porte, Fenêtre, soffit, sous l'évacuation des cales ou l'entrée d'air de gravité dans le bâtiment Ou d'autres appareils, ou à partir de compteurs de gaz ou d'électricité. Ne pas localiser Évacuer les passages, les portes, les fenêtres, les entrées d'air, le gaz ou l'électricité Des compteurs ou d'autres équipements.
- Dix (10) pieds de toute entrée d'air forcée dans le bâtiment. Tout frais ou L'entrée d'air de maquillage telle que pour une sècheuse ou un four Est considéré comme une entrée d'air forcée.
- À dix-huit (18) pouces d'un coin intérieur formé par deux murs extérieurs.

### Considérations supplémentaires

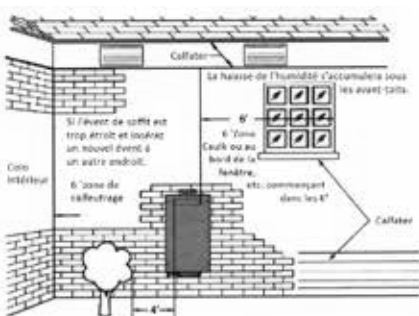

- NE PAS installer de borne d'évent sous un patio ou un pont ou trop près des arbustes, car les gaz de combustion ou les vapeurs de condensat peuvent devenir une nuisance ou un danger et peuvent causer des dommages matériels. La vapeur de condensat pourrait causer des dommages et nuire au fonctionnement des régulateurs, des soupapes de décharge ou d'autres équipements.
- Pour empêcher l'humidité de se figer sur les murs et sous les toits, Ne pas localiser la borne d'évent sur le côté d'un bâtiment Avec les vents d'hiver en vigueur. Le chauffe-eau doit être situé comme Près de la praticité d'une cheminée ou d'un évent de gaz.
- Caulk toutes les fissures, les coutures et les joints dans les six (6) pieds de la borne d'évent.
- Toutes les surfaces peintes doivent être amorties pour atténuer les chances de dommages physiques. Les surfaces peintes nécessiteront une maintenance.
- Utilisation de PVC de coeur cellulaire (ASTM F891), CPVC à coeur cellulaire ou Radel (polyphénylsulfone) dans des systèmes de centrage non métallique est interdit. Couvrir les tuyaux d'aération non métalliques et les raccords avec L'isolation thermique est interdite.
- NE PAS se connecter à une cheminée qui sert un appareil séparé Conçu pour brûler du combustible solide.

**⚠ AVERTISSEMENT: L'humidité dans les gaz de combustion se condense à la sortie du terminal de ventilation. Par temps froid ce condensat peut geler sur le mur extérieur, sous les combles et sur les objets environnants. Certaines décolorations à l'extérieur du bâtiment sont à prévoir. Cependant, une mauvaise installation ou situation peut entraîner de graves dommages à la structure ou la finition extérieure du bâtiment. Les exigences du Code sont sous réserve de modifications et peuvent varier selon l'emplacement.**

VEUILLEZ NOTER: EL22 EST POUR INSTALLATIONS PERMANENTES EXTÉRIEURES SEULEMENT ET EL22I EST POUR INSTALLATIONS PERMANENTES INTÉRIEURES SEULEMENT. CE MANUEL ET TOUS ECCOTEMP CONTENT SONT SOUMIS AUX CHANGEMENTS SANS AVIS. VEUILLEZ VISITER [WWW.ECCOTEMP.COM/SUPPORT](http://WWW.ECCOTEMP.COM/SUPPORT) POUR PLUS D'INFORMATIONS.





**⚠ AVERTISSEMENT:** Les connexions de câblage, et prise à terre doivent être conformes aux codes locaux, ou en l'absence de codes locaux, avec la dernière édition du National Electrical Code, ANSI / NFPA 70, ou au Canada, le Code canadien de l'électricité, CSA C22.1 Partie 1

## Installation de la commande à distance (Non inclus, vendu séparément)

Voici quelques considérations pour déterminer l'emplacement de la commande à distance:

- NE PAS installer n'importe quelle télécommande à l'extérieur.
- Placez la télécommande hors de la portée des enfants.
- La commande à distance peut être installée dans des emplacements pratiques tels que la cuisine, buanderie ou cellier.
- La commande à distance peut être placée dans un endroit idéal comme dans une salle de bains, cependant, évitez les endroits où l'eau peut entrer en communication avec la commande.
- Évitez les endroits où la commande à distance peut être exposée à la chaleur, par exemple des poêles ou de chauffage.
- Évitez les endroits où la commande à distance) peut être soumise à l'huile et / ou de la vapeur de cuisson.
- Évitez les endroits où des agents chimiques (tels que du diluant, de la benzine et alcaline) sont utilisés.
- Éviter les zones de lumière directe du soleil.
- La distance maximale entre le chauffe eau et l'emplacement d'installation de la télécommande(s) est limitée à 15 mètres.
- Aucune autre marque de télécommande n'est adaptée pour une utilisation avec ce chauffe eau.
- NE PAS tenter de démonter la télécommande.

## Télécommande - Connexion, Installation et configuration (Pour Panneau de configuration / télécommande et les unités de contrôle à distance)

Panneau de configuration / Télécommande et unités de télécommande fonctionne avec une ou deux télécommandes. Si deux télécommandes sont souhaitées, un connecteur de fil devra être fourni. Pour connecter la télécommande:

1. Pour un contrôle: Branchez l'articulation de l'aviation dans la prise directement sur le chauffe-eau (voir illustration ci-dessous)

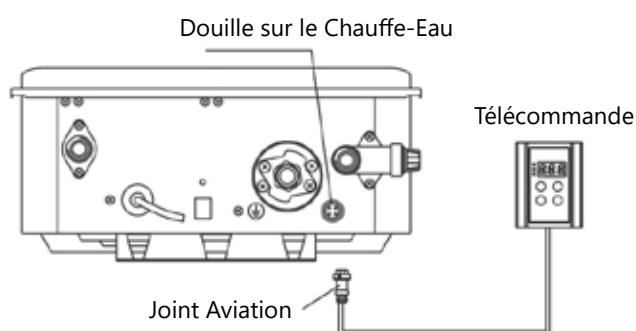

2. Pour deux contrôles: d'abord, enlever les joints de l'aviation sur les deux contrôleurs, branchez une dans la prise sur le chauffe-eau (la longueur dépend de vos besoins), et jeter l'autre. Puis connecter les fils de l'articulation de l'aviation au fil d'entrée du connecteur, et relier les deux contrôleurs sur les fils de sortie du connecteur.

**VEUILLEZ NOTER: EL22 EST POUR INSTALLATIONS PERMANENTES EXTÉRIEURES SEULEMENT ET EL22I EST POUR INSTALLATIONS PERMANENTES INTÉRIEURES SEULEMENT. CE MANUEL ET TOUTS ECCOTEMP CONTENUS SONT SOUMIS AUX CHANGEMENTS SANS AVIS. VEUILLEZ VISITER [WWW.ECCOTEMP.COM/SUPPORT](http://WWW.ECCOTEMP.COM/SUPPORT) POUR PLUS D'INFORMATIONS.**



# Installation de la Télécommande

(Non inclus, vendu séparément)

1. Retirez le couvercle avant de la télécommande. (Voir l'illustration ci-dessous)

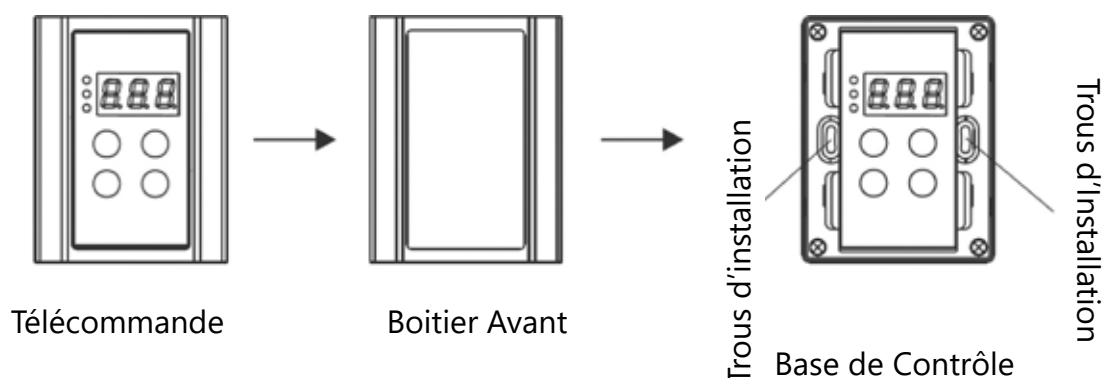

2. Sur le site d'installation, marquez et vissez deux trous avec 0,24 "à 1,2" de profondeur. Insérez 2 vis en caoutchouc dans les trous. Placez la télécommande contre le mur, alignez les trous de contrôle avec les trous dans le mur, et les fixer avec des vis de bois. (Voir l'illustration ci-dessous)

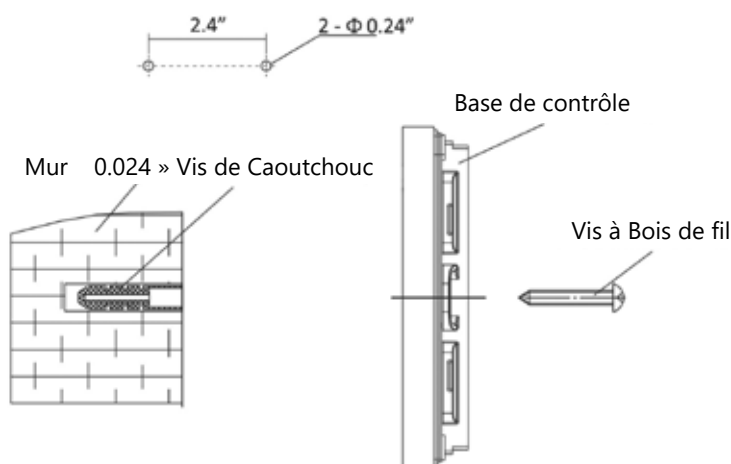

3. Remettez le capot avant de la télécommande.



# Connexions électriques

**⚠ AVERTISSEMENT:** Les connexions de câblage, et mise à la terre doivent être conformes aux codes locaux, ou en l'absence de codes locaux, avec la dernière édition du National Electrical Code, ANSI / NFPA 70, ou au Canada, canadien de l'électricité Code CSA C22.1Part1.

## Connexions Électriques

### CORDON D'ALIMENTATION :

- La condition d'alimentation électrique pour ce chauffe-eau est de 120 VAC / 60 Hz, 2 ampères.
- Le chauffe-eau est livré avec un cordon d'alimentation à trois broches. Utilisez uniquement une prise de courant avec une borne de terre.
- L'installation d'un disjoncteur de fuite électrique est recommandée. (GFCI)
- Gardez l'excédent du cordon d'alimentation à l'extérieur du chauffe-eau.
- Si les codes locaux exigent un câblage, voir les instructions pour "Câblage des Connexions électriques".

**⚠ AVERTISSEMENT:** Un choc dangereux de la ligne de tension est présent. Avant de réparer le chauffe-eau, couper l'alimentation électrique du chauffe-eau au disjoncteur principal. Ne pas le faire pourrait entraîner des blessures ou la mort.

### CABLER LES CONNEXIONS ÉLECTRIQUE :

- Les câblages doivent être effectués par un professionnel qualifié conformément aux codes locaux.
- Le chauffe-eau nécessite 120 VAC / 60 Hz et doit être correctement mis à terre.
- NE PAS raccorder le fil de prise à terre à des canalisations d'eau, conduites de gaz, câbles téléphoniques, les circuits paratonnerre et d'autres circuit de terre d'autres équipements qui portent un interrupteur de défaut de terre.
- Un interrupteur ON / OFF doit être fourni et installé pour la puissance entrante de 120VAC.
- Câbler le chauffe-eau exactement comme indiqué ci-dessous. Un schéma de câblage se trouve également à l'intérieur du panneau de couverture.
- Une vis verte est fournie dans la boîte de jonction pour le raccordement à la terre. Connectez le fil direct au fil de la jambe noire et le fil neutre au fil blanc neutre.

Schéma de câblage électrique

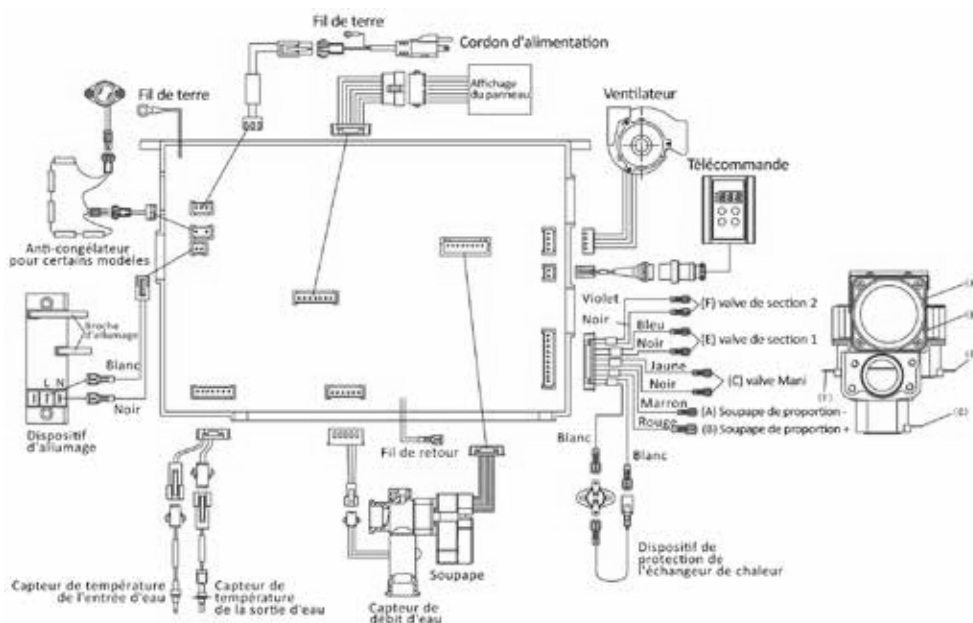

**⚠ ATTENTION:** Étiquetez tous les fils avant de les débrancher lors des contrôles. Des erreurs de câblage peuvent causer un mauvais et dangereux fonctionnement. Vérifier le bon fonctionnement après l'entretien.

VEUILLEZ NOTER: EL22 EST POUR INSTALLATIONS PERMANENTES EXTÉRIEURES SEULEMENT ET EL22I EST POUR INSTALLATIONS PERMANENTES INTÉRIEURES SEULEMENT. CE MANUEL ET TOUS ECCOTEMP CONTENT SONT SOUMIS AUX CHANGEMENTS SANS AVIS. VEUILLEZ VISITER [WWW.ECCOTEMP.COM/SUPPORT](http://WWW.ECCOTEMP.COM/SUPPORT) POUR PLUS D'INFORMATIONS.



# Matelas Isolant

**⚠ ATTENTION: Si les codes locaux exigent l'application externe de kits de matelas d'isolation les instructions du fabricant incluses avec le kit doit être attentivement suivie.**

Les couvertures d'isolation, à la disposition du grand public, pour un usage externe sur les chauffe-eau à gaz ne sont pas nécessaires. L'objectif d'une couverture isolante est de réduire la perte de chaleur en mode veille rencontré avec les chauffe-eau avec réservoir. Ce chauffe-eau ne stocke pas d'eau rendant une couverture d'isolation inutile.

La garantie du fabricant ne couvre pas les dommages ou défauts causés par l'installation, l'attachement ou l'utilisation de tout type d'économie d'énergie

ou d'autres appareils non homologués (autre que ceux autorisés par le fabricant), dans, sur ou en conjonction avec le chauffe-eau. L'utilisation de dispositifs d'économie d'énergie non autorisés peut réduire la durée de vie du chauffe-eau et peut mettre en danger la vie et la propriété. Le fabricant décline toute responsabilité pour la perte ou le dommage résultant de l'utilisation de ces périphériques non autorisés.

## Installation des tuyaux

### Installation du tuyau d'entrée et du tuyau de sortie

Utiliser un tuyau résistant à la pression pour relier les tuyaux d'entrée et de sortie de l'eau du chauffe-eau et la conduite d'eau locale (Assurez-vous de placer la bague en caoutchouc). Avant de relier le tuyau d'entrée de l'eau, rincer l'intérieur de la conduite.

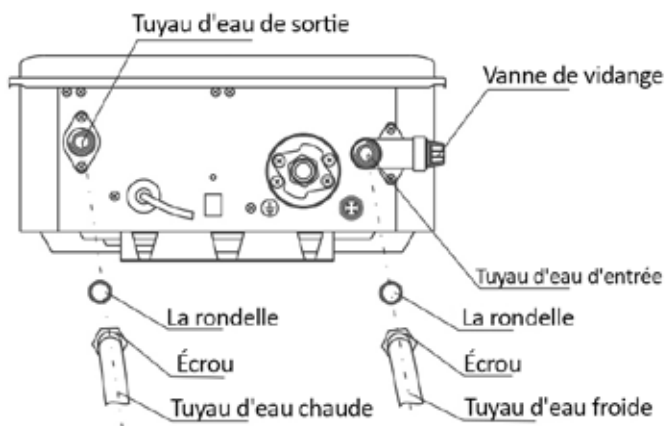

### Tuyaux Chaud et Froid Installation de l'isolation

Pour une meilleure efficacité énergétique, utiliser un isolateur de tuyaux. Veuillez installer l'isolation, selon les illustrations ci-dessus, en veillant à isoler tout le chemin vers le sommet. Ne pas couvrir toute fuite ou la vanne de pression.

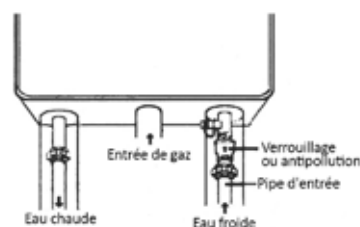

**REMARQUE: Les tuyaux chauds et froids doivent être isolés comme démontré pour fournir une protection supplémentaire contre le gel**

## Pendant l'installation de ce chauffe-eau ...

### À faire

- Vérifier la pression d'entrée de gaz pour s'assurer qu'elle est dans la fourchette indiquée sur la plaque signalétique.
- Fournir suffisamment d'air pour la combustion et la ventilation comme indiqué dans le manuel d'utilisation et d'entretien et le National Fuel Gas Code (CAN / CGA B 149 au Canada).
- Maintenir un espace libre approprié aux matériaux combustibles telle que spécifié par le code applicable.
- Veiller à ce que l'emplacement de la borne de fumée est conforme aux lignes directrices énoncées dans le manuel Utilisation et Entretien et le Code National Fuel Gas (CAN / CGA B 149 au Canada).

### A ne pas faire

- NE PAS bloquer ou restreindre l'ouverture d'admission d'air située sur le côté arrière du chauffe-eau..
- NE PAS retirer le capot avant, sauf si absolument nécessaire. Cela ne devrait être fait qu'après avoir été examiné par un technicien de service qualifié.
- NE PAS installer ce produit là où l'eau peut stagner.

**VEUILLEZ NOTER: EL22 EST POUR INSTALLATIONS PERMANENTES EXTÉRIEURES SEULEMENT ET EL22I EST POUR INSTALLATIONS PERMANENTES INTÉRIEURES SEULEMENT. CE MANUEL ET TOUTS ECCOTEMP CONTENT SONT SOUMIS AUX CHANGEMENTS SANS AVIS. VEUILLEZ VISITER WWW.ECCOTEMP.COM/SUPPORT POUR PLUS D'INFORMATIONS.**



# Montage du EL22 chauffe-eau

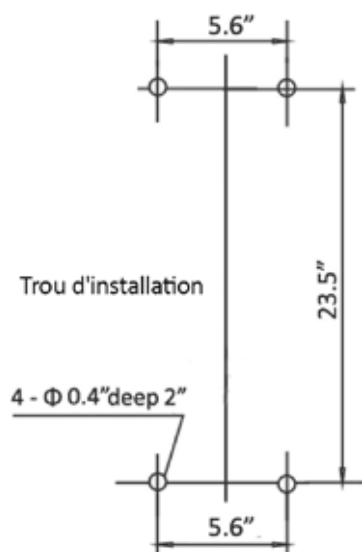

Assurez-vous que l'emplacement du chauffe-eau permet un accès facile Et l'opération. Le chauffe-eau doit être situé dans une zone où la fuite du réservoir ou des connexions ne nuirait pas à la zone adjacente au chauffe-eau ou aux planchers inférieurs de la structure. Lorsque de tels endroits ne peuvent pas être évités, il est recommandé d'installer un bac de vidange approprié, correctement drainé, sous l'appareil. La casserole ne doit pas restreindre le flux d'air de combustion.

Dans le cas d'une paroi sèche ou d'un mur de béton, utilisez des ancres murales ou des boulons à retardement.

Le chauffe-eau nécessite 120VAC / 60Hz. Avoir un réceptacle avec Borne au sol près du chauffe-eau. La longueur de la puissance Le cordon d'alimentation est de 5 pieds.

Percer les trous selon les tailles de la figure à gauche, mettre 2 vis d'expansion dans les trous supérieurs et 2 vis en caoutchouc dans les trous inférieurs.

Raccrochez le chauffe-eau, serrez les vis d'expansion et placez 2 vis à fil en bois dans les trous inférieurs.

Lorsqu'il est installé directement sur une moquette, le chauffe-eau doit être installé sur un panneau métallique ou en bois s'étendant au-delà de toute la largeur et de la profondeur du chauffe-eau d'au moins 3 po (76,2 mm) dans n'importe quelle direction ou, si le chauffe-eau est installé Dans une alcôve ou un placard, l'ensemble du plancher doit être couvert par le panneau. Le panneau doit être assez fort pour supporter le poids de l'appareil chauffant lorsqu'il est plein d'eau.

**⚠ ATTENTION: Renforcement de la paroi est nécessaire dans le cas où le mur n'est pas assez fort pour tenir l'chauffe-eau.**

## Raccordements d'alimentation en eau

La plomberie doit être effectuée par un plombier qualifié conformément aux codes locaux.

Utilisez des matériaux et des outils de plomberie approuvés.

Pour économiser l'énergie et pour éviter le gel, isoler les deux lignes d'alimentation en eau froide et chaude. NE PAS couvrir les vannes de vidange.

Pour assurer le bon fonctionnement du chauffe-eau, les lignes directrices suivantes sur la pression de l'eau doivent être suivies:

- Le fonctionnement du chauffe-eau nécessite une pression d'eau minimum de 14 psi et un débit d'eau minimum de 0,75 gpm.
- Une pression de l'eau plus élevée est nécessaire pour tout long tuyau et de sortie de raccord de pression d'eau.
- Pour maintenir une performance correcte, assurer une pression d'alimentation en eau suffisante. La pression d'eau requise = Pression min. de fonctionnement de l'eau(14 psi) + perte du tuyau de pression + Robinet et perte de pression de douche +marge de sécurité (plus de 5 psi).

- Pour fournir de l'eau chaude aux étages supérieurs, une pression d'eau supplémentaire (0,44 psi / ft) doit être assurée. La mesure doit être calculée par la distance entre l'entrée d'eau du chauffe-eau (niveau du sol) au robinet d'eau chaude (au niveau de l'étage supérieur) .

- Les bons systèmes d'eau devraient être fixés à une gamme de 50-60 psi.
- Lorsque l'eau est fournie par un réservoir d'eau, la hauteur de la cuve et le diamètre des tuyaux et leur rapport à la pression de l'eau doivent être pris en considération. La pression de la gravité sur l'eau n'est pas recommandée.

REMARQUE: Si la résistance à l'écoulement de l'eau de douche est trop élevée, le brûleur du chauffe-eau ne parviendra pas à s'enflammer. Gardez la tête de douche propre de débris qui pourraient causer une chute de pression supplémentaire.

REMARQUE: Si vous utilisez des mitigeurs sur la sortie, choisissez-en un qui empêche la pression de l'eau froide de surmonter la pression de la ligne d'eau chaude.

IMPORTANT: Ne pas appliquer de chaleur aux branchements d'eau chaude ou froide . La chaleur appliquée à l'aménagement d'approvisionnement en eau peut endommager de façon permanente les composants internes du chauffe-eau.

**⚠ ATTENTION: Ce chauffe-eau doit être utilisé uniquement avec les conditions du système d'alimentation en eau suivantes:**

- Avec de l'eau potable propre exempte de produits chimiques corrosifs, de sable, de la poussière ou autres contaminants.
- Avec une entrée d'eau dont la température est supérieure à 0 ° C, mais n'excédant pas 49 ° C.
- Sans dépôt de calcaire et de tartre.
- NE PAS inverser les connexions d'eau chaude et froide. Le chauffe-eau ne fonctionnera pas.

VEUILLEZ NOTER: EL22 EST POUR INSTALLATIONS PERMANENTES EXTÉRIEURES SEULEMENT ET EL22I EST POUR INSTALLATIONS PERMANENTES INTÉRIEURES SEULEMENT. CE MANUEL ET TOUS ECCOTEMP CONTENT SONT SOUMIS AUX CHANGEMENTS SANS AVIS. VEUILLEZ VISITER [WWW.ECCOTEMP.COM/SUPPORT](http://WWW.ECCOTEMP.COM/SUPPORT) POUR PLUS D'INFORMATIONS.



## Installation du EL22 Chauffe-Eau

### Liste de contrôle

#### A. Emplacement du Chauffe-Eau

- Installé à l'extérieur.
- Près de la zone de sortie la plus utilisée.
- Protégé contre le gel.
- Espace libre approprié aux surfaces inflammables.
- Alimentation en air frais suffisante pour le bon fonctionnement du chauffe-eau.
- Air sans éléments corrosifs et vapeurs inflammables.
- Dispositions prises pour protéger la zone de dégâts d'eau.
- Un espace suffisant pour le service de chauffage.
- Les matériaux combustibles, tels que vêtements, produits de nettoyage, chiffons, doivent être enlevés de l'appareil de chauffage et la tuyauterie de ventilation.
- Le chauffe-eau est correctement fixé au mur.

#### B. Alimentation en Eau

- L'approvisionnement en eau a une pression suffisante.
- Air purgé du chauffe-eau et de la tuyauterie.
- Les branchements d'eau sont étanches et exempt de fuites
- Le filtre à eau est propre et en place.
- Les matériaux utilisés sont comme indiqué dans ce manuel.
- Les conduites d'eau sont isolées.

#### C. Alimentation en Gaz

- Le type de gaz correspond à la plaque signalétique.
- La pression d'alimentation en gaz est suffisante pour le chauffe-eau.
- La conduite de gaz est équipée d'une vanne d'arrêt, d'union et d'un piège à sédiment.
- Composé à filetage utilisé.
- Un détecteur de fuite commercial ou une solution de savon et d'eau est utilisé pour vérifier toutes les connexions et raccords pour une éventuelle fuite de gaz.
- Une compagnie de gaz a inspecté l'installation (si nécessaire).

#### D. Soupape

- La soupape de décharge correctement installé et empêche la conduite de refoulement à ouvrir le tuyau d'écoulement.
- La conduite de refoulement est protégée contre le gel.

#### E. Câblage électrique.

- La tension correspond à la plaque signalétique.
- Le chauffe-eau est correctement relié à la terre.
- Le câblage conforme à toutes les réglementations locales.
- Protection GFCI si nécessaire.

**VEUILLEZ NOTER: EL22 EST POUR INSTALLATIONS PERMANENTES EXTÉRIEURES SEULEMENT ET EL22I EST POUR INSTALLATIONS PERMANENTES INTÉRIEURES SEULEMENT. CE MANUEL ET TOUTS ECCOTEMP CONTENT SONT SOUMIS AUX CHANGEMENTS SANS AVIS. VEUILLEZ VISITER [WWW.ECCOTEMP.COM/SUPPORT](http://WWW.ECCOTEMP.COM/SUPPORT) POUR PLUS D'INFORMATIONS.**



## Installation du EL22I chauffe-eau

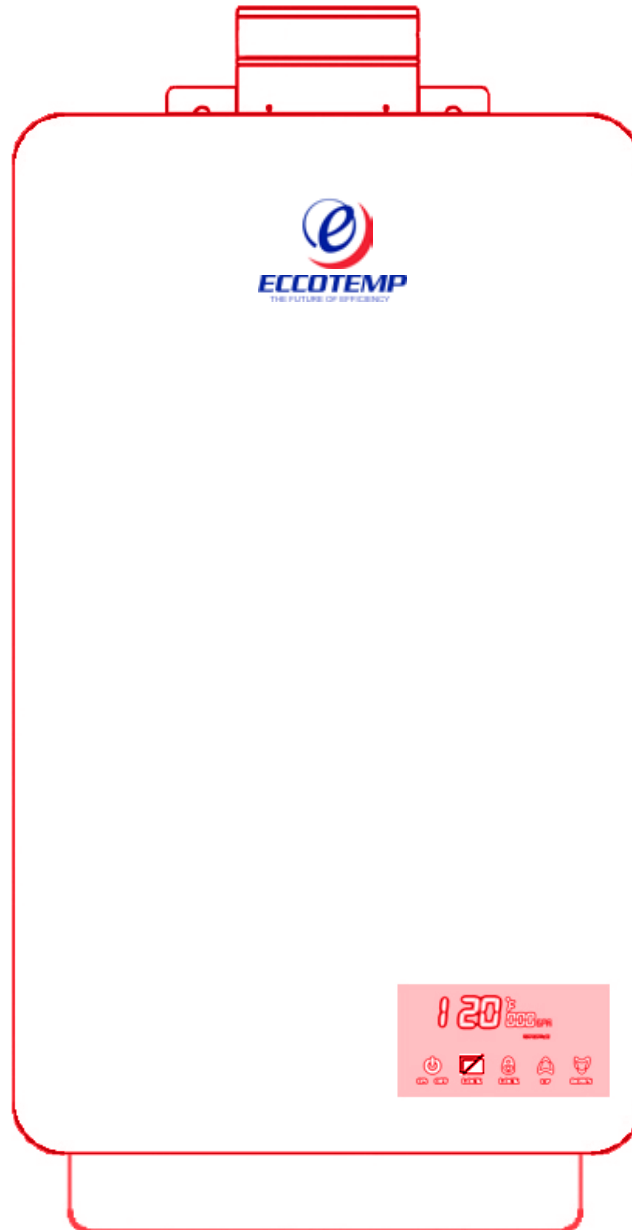

VEUILLEZ NOTER: EL22 EST POUR INSTALLATIONS PERMANENTES EXTÉRIEURES SEULEMENT ET EL22I EST POUR INSTALLATIONS PERMANENTES INTÉRIEURES SEULEMENT. CE MANUEL ET TOUS ECCOTEMP CONTENT SONT SOUMIS AUX CHANGEMENTS SANS AVIS. VEUILLEZ VISITER [WWW.ECCOTEMP.COM/SUPPORT](http://WWW.ECCOTEMP.COM/SUPPORT) POUR PLUS D'INFORMATIONS.



## Installation du EL22I chauffe-eau

- Les distances d'installation peuvent varier selon le code local. Il est de la responsabilité de l'installateur de vérifier les exigences d'installation.
- Assurez-vous avant l'installation que le type de gaz que vous allez utiliser est du même type sur la plaque signalétique
- L'unité de chauffe-eau doit être installée par des professionnels. Une mauvaise installation peut causer défaillance ou des conditions dangereuses telles que les fuites de gaz ou d'explosion.
- Le chauffe-eau ne peut pas être installé dans une salle de bain sans ventilation, chambre à coucher, sous-sol, salle de séjour, placard, en plein air, un escalier ou une zone de sortie. S'il est installé dans une zone de sortie, il doit être d'au moins 5 m ou plus de la sortie.
- Les tuyaux de ventilation devraient s'étendre à partir de la paroi d'au moins 5 cm. Le terminal doit être à au moins 50 cm de l'obstruction, et doit être bien ventilé
- Les tuyaux de ventilation devraient être en pente de 3 ° vers le bas, pour éviter que l'eau ne se condense et pour protéger de la pluie entrante
- Les tuyaux de ventilation devraient éviter des vents forts et directs parce que le courant descendant provoquera un dysfonctionnement.
- L'appareil doit être installé loin de toute obstruction, et avec de l'espace suffisant pour l'installation et la maintenance. Des dégagements adéquats pour l'entretien doivent être fournis.
- Chauffe-eau ne doit pas être installée dans la même pièce qu'un poêle à gaz.
- Lors de la détermination de la garde au sol, un dégagement de 6 pouces doit être maintenu entre le tuyau d'évacuation et des matières combustibles. Un dégagement de la paroi latérale de 6 pouces et une hauteur dégagement de 12 pouces doit être maintenu.
- Le tuyau de ventilation peut être jusqu'à 9m75cm de longueur avec un coude.
- Le tuyau d'évacuation doit être installé avec un coupe-feu mural ignifuge. Le propriétaire doit se référer aux instructions et les spécifications du fabricant de la ventilation. Des informations Z-Flex peuvent être trouvées à [www.novaflex.com](http://www.novaflex.com), veuillez vous référer à la page 19 pour des liens supplémentaires. Conseils d'installation pour ventilation fournies par NovaFlex, qui est seul responsable de l'exactitude de la ventilation de l'installation
- La prise de raccordement du chauffe-eau doit être raccordée à la terre correctement avec un disjoncteur différentiel protecteur de circuit.
- Le chauffe-eau ne doit pas être situé à un endroit où une fuite de l'échangeur de chaleur ou des connexions pourraient causer des dégâts à la zone qui lui est adjacente ou à des étages inférieurs de la structure. Lorsque ces zones ne peuvent être évitées, il est recommandé qu'un bac de récupération, bien purgé, doive être installé sous le chauffe eau. Le bac ne doit pas restreindre le débit d'air de combustion
- Le chauffe-eau doit être installé aussi près que possible de la terminaison de ventilation pour minimiser la longueur de l'évent et le nombre de coudes nécessaires pour la ventilation.
- Un chauffe-eau au gaz ou tout autre appareil ne doivent pas être installés dans un espace où des liquides qui dégagent des vapeurs inflammables sont utilisés ou stockés. Ces liquides comprennent l'essence, du gaz propane (butane ou propane), la peinture ou des adhésifs et leurs diluants, solvants ou dissolvants.
- Chauffe-eau doit être installé loin des sources de chaleur, inflammables et des matières dangereuses. A cause de la circulation naturelle de l'air dans une pièce ou un autre espace clos, des vapeurs inflammables peuvent être transportés d'une certaine distance de l'endroit où leurs liquides sont utilisés ou stockés. La flamme nue du brûleur principal du chauffe-eau peut enflammer ces vapeurs provoquant une explosion ou un incendie pouvant entraîner des brûlures graves, la mort ou des dommages matériels.

VEUILLEZ NOTER: EL22 EST POUR INSTALLATIONS PERMANENTES EXTÉRIEURES SEULEMENT ET EL22I EST POUR INSTALLATIONS PERMANENTES INTÉRIEURES SEULEMENT. CE MANUEL ET TOUS ECCOTEMP CONTENT SONT SOUMIS AUX CHANGEMENTS SANS AVIS. VEUILLEZ VISITER [WWW.ECCOTEMP.COM/SUPPORT](http://WWW.ECCOTEMP.COM/SUPPORT) POUR PLUS D'INFORMATIONS.





## Suite de l'Installation du EL22I chauffe-eau ...

- Elever le chauffe-eau peut réduire, mais pas éliminer la possibilité d'allumer la vapeur avec des liquides inflammables qui peuvent être mal entreposés ou déversés accidentellement.
- Si le chauffe-eau est installé dans un garage, il doit être installé de telle sorte que l'allumage direct du système et le brûleur principal sont à au moins 45cm au-dessus du plancher du garage.
- Les conduites d'eau chaude et froide doivent être isolées pour économiser l'eau et l'énergie
- Le chauffe-eau doit être situé de sorte qu'il n'est pas soumis à des dommages physiques, par exemple, par des véhicules en mouvement, l'inondation, etc
- Le chauffe-eau doit être installé avec les matériaux de ventilation adéquats et des terminaisons appropriés pour la catégorie III de ventilation. Ne pas installer correctement et ne pas ventiler le chauffe-eau à l'extérieur comme indiqué dans la section Ventilation de ce manuel peut entraîner un fonctionnement dangereux. Le propriétaire doit se reporter aux instructions et spécifications du fabricant de la ventilation. Informations Z-Flex peuvent être trouvé à [www.novaflex.com](http://www.novaflex.com), veuillez vous référer à la page 19 pour des liens supplémentaires.
- Pour autre chose qu'un appareil à ventilation directe, l'appareil doit être situé aussi près que possible d'une cheminée ou conduit d'évacuation.
- NE PAS installer le chauffe-eau où il peut être soumis à des vibrations. ou sur l'utilisation des routes
- NE PAS installer le chauffe-eau dans les véhicules de loisirs, maisons mobiles, bateaux et autres moyens de locomotion marins
- NE PAS installer le chauffe-eau près des bouches de chauffage ou de refroidissement. Un minimum de 1m21cm devrait être maintenu.
- Si les distances indiquées sur l'étiquette Instruction / Attention, située sur le panneau avant de l'appareil, diffèrent, installer le chauffe-eau selon les dégagements indiqués sur l'étiquette

**⚠ AVERTISSEMENT:** Les combustible de construction se réfèrent aux murs et aux plafonds adjacents et ne doivent pas être confondus avec des produits et des matières combustibles ou inflammables. Les produits et matériaux combustibles et/ou inflammables ne doivent jamais être stockés dans le voisinage de cet appareil ou tout appareil à gaz.



## Suite sur l'Installation du EL22I chauffe-eau ...

**Un fonctionnement correct du chauffe-eau a besoin d'air pour la combustion et la ventilation. Les dispositions pour la combustion et la ventilation doivent être conformes aux codes et aux normes de référence.**

### Combustion et Ventilation

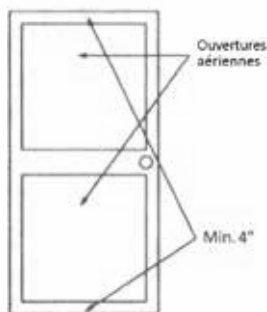

Un espace confiné est un espace ayant un volume de moins de 1,5 mètre cubes par 1000 BTUH de l'entrée totale de tous les appareils à l'intérieur de cet espace.

L'air doit être alimenté par deux ouvertures permanentes de surface égale. L'une consiste à se trouver à l'intérieur de 0,3m au-dessus du sol et l'autre est situé 0,3 m au-dessous du plafond.

La zone de libre de chaque ouverture ne doit pas être inférieure à 6,5 centimètres carré par 1000 BTUH du total de la puissance de tous les appareils de l'enceinte (mais pas moins de 645 centimètres carrés), si chaque ouverture communique avec d'autres zones non confinées à l'intérieur du bâtiment.

Les bâtiments de construction inhabituellement serrés doivent avoir de l'air de combustion et la ventilation fournie de l'extérieur, ou un grenier ou un vide sanitaire ventilé librement. Si l'air est fourni à partir de l'extérieur, directement ou à travers des conduits verticaux, il doit y avoir deux ouvertures situées comme indiqué ci-dessus et chacune doit avoir une zone de libre net minimum d'au moins 6,5 centimètres carré par 4000 BTUH du total de la puissance de tous les appareils dans l'enceinte.

Si des conduits horizontaux sont utilisés pour communiquer avec l'extérieur, chaque ouverture doit avoir une surface libre minimum nette d'au moins 6,5 centimètres carré par 2000BTUH du total de la puissance de tous les appareils dans l'enceinte. Si des conduits sont utilisés, les dimensions minimales des conduits d'air rectangulaires ne sont pas moins de 0,10 mètres.

**REMARQUE: Si le chauffe-eau est installé dans un espace non confiné dans un bâtiment classique de cadre, de maçonnerie ou de métal, l'infiltration d'air est normalement suffisante pour la combustion et la ventilation. Si le chauffe-eau est installé dans un espace confiné, des dispositions pour la combustion et la ventilation doivent être faites.**

**REMARQUE : Si les ouvertures de conduits qui alimentent la combustion et de l'air de ventilation doivent être recouverts d'un écran ou grille de protection, la zone libre nette (ouvertures dans le matériau) du matériau de couverture doit être utilisée dans la détermination de la taille des ouvertures. Les écrans de protection pour les ouvertures ne doivent pas être plus petit que 1/4 "ESH pour éviter le colmatage de charpie ou d'autres débris..**

### Atmosphères corrosives

L'air dans les salons de beauté, les établissements de nettoyage à sec, laboratoires de traitement de photo, et des zones de stockage pour les agents de blanchiment liquides et en poudre ou de produits chimiques de la piscine contient souvent des hydrocarbures halogénés.

Une alimentation en air contenant des hydrocarbures halogénés peut être saine à respirer, mais quand il passe à travers une flamme de gaz corrosifs des éléments sont libérés qui raccourciront la vie de tout appareil de chauffage au gaz.

Les propulseurs de bombes aérosols commun ou les fuites de gaz de A/C et les équipements de réfrigération sont très corrosifs après passage à travers une flamme.

La garantie du chauffe-eau est annulée lorsque la défaillance du chauffe-eau est due à un fonctionnement dans une atmosphère corrosive.

**REMARQUE:** Le chauffe-eau ne doit pas être installé près de toute fourniture d'air contenant des hydrocarbures halogénés.

### Inspectez l'envoi

Inspectez le chauffe-eau en cas de dommages possible. Lisez les indications sur la plaque signalétique du chauffe-eau pour être certain que le type de gaz fourni correspond aux exigences de chauffe-eau. Vérifiez que toutes les pièces incluses sont présentes (voir à droite).



Soupape de limitation de pression



Adaptateur



Vis à Bois



Rondelle



Exposive Screw



Manuel d'Utilisation et Entretien

**VEUILLEZ NOTER: EL22 EST POUR INSTALLATIONS PERMANENTES EXTÉRIEURES SEULEMENT ET EL22I EST POUR INSTALLATIONS PERMANENTES INTÉRIEURES SEULEMENT. CE MANUEL ET TOUS ECCOTEMP CONTENT SONT SOUMIS AUX CHANGEMENTS SANS AVIS. VEUILLEZ VISITER [WWW.ECCOTEMP.COM/SUPPORT](http://WWW.ECCOTEMP.COM/SUPPORT) POUR PLUS D'INFORMATIONS.**



## Installation du EL22I chauffe-eau

Norme d'installation (Certains articles peuvent ne pas s'appliquer)

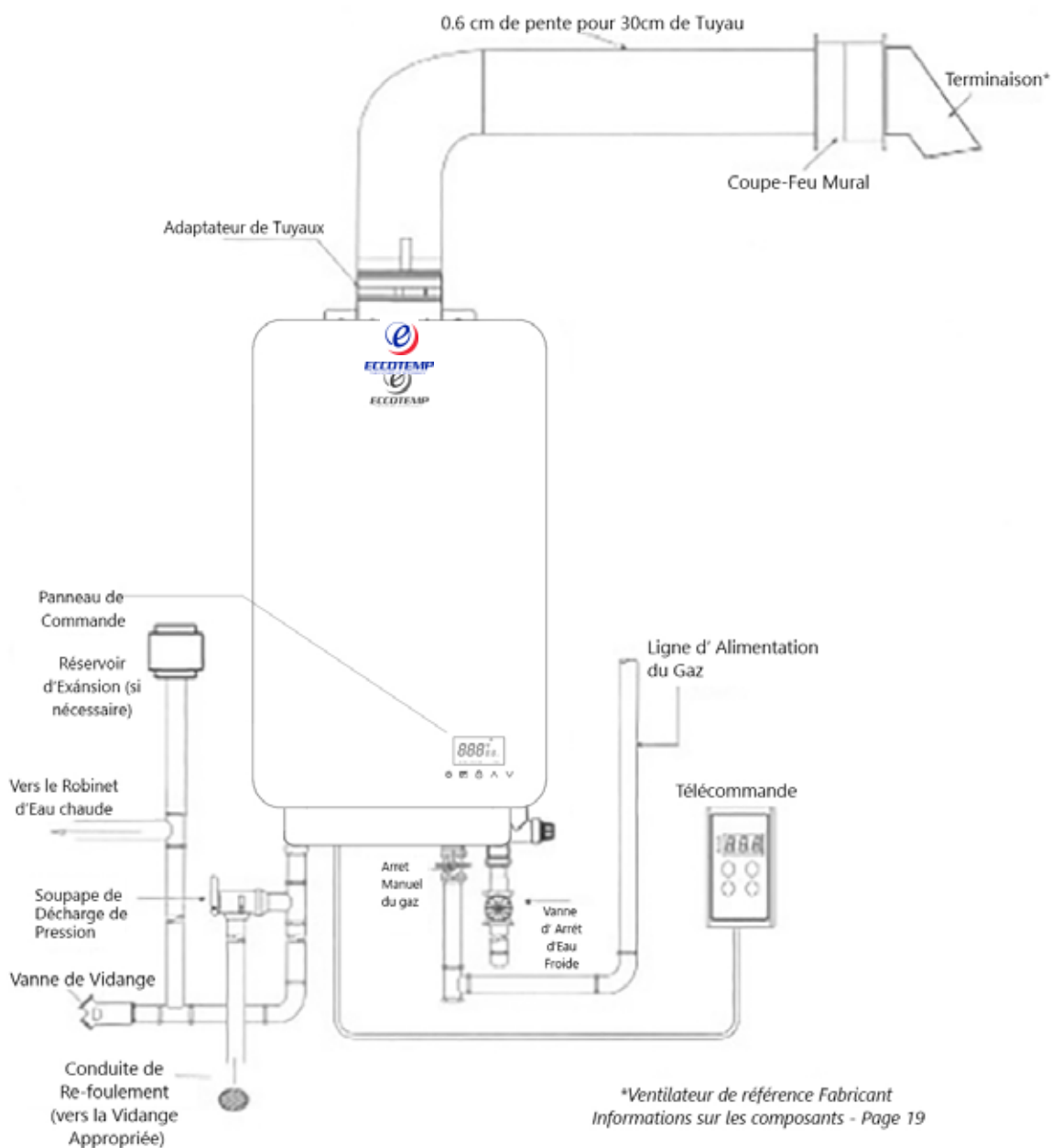

de gaz: Voir (NFGC) pour des instructions complètes. Les exigences des codes locaux ou autorité de plomberie peuvent varier des instructions ou des schémas fournis et prennent le pas sur ces instructions.

VEUILLEZ NOTER: EL22 EST POUR INSTALLATIONS PERMANENTES EXTÉRIEURES SEULEMENT ET EL22I EST POUR INSTALLATIONS PERMANENTES INTÉRIEURES SEULEMENT. CE MANUEL ET TOUTS ECCOTEMP CONTENT SONT SOUMIS AUX CHANGEMENTS SANS AVIS. VEUILLEZ VISITER [WWW.ECCOTEMP.COM/SUPPORT](http://WWW.ECCOTEMP.COM/SUPPORT) POUR PLUS D'INFORMATIONS.



## Connexions de l'Alimentation en Eau

La plomberie doit être effectuée par un plombier qualifié conformément aux codes locaux. Utilisez des matériaux et des outils de plomberie approuvés.

Installer un clapet anti-retour entre le chauffe-eau et le robinet d'arrêt d'eau. (Voir l'illustration en haut à gauche).

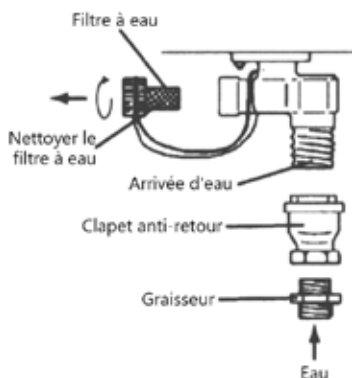

Pour économiser l'énergie et pour éviter le gel, isoler les deux lignes d'alimentation en eau froide et chaude. NE PAS couvrir les vannes de vidange.

Installez une vanne d'arrêt près de l'entrée du chauffe-eau à des fins de service et de drainage. Avant de brancher le tuyau d'alimentation en eau au chauffe-eau, ouvrir la vanne d'arrêt et nettoyer le sable, débris, air, matériel de calfeutrage, etc. à l'intérieur du tuyau. Connectez-vous à l'entrée de l'eau, puis vérifiez le débit de l'eau. Fermez la vanne d'arrêt et nettoyez le filtre à eau.

**Si un chauffe-eau est installé dans un système d'alimentation en eau en circuit fermé, tel qu'un ayant un clapet anti-retour dans la conduite d'alimentation en eau froide, des moyens doivent être prévus pour contrôler la dilatation thermique. Contactez le fournisseur d'eau ou un inspecteur local de plomberie sur la façon de gérer cette situation.**

**⚠ ATTENTION: Ce chauffe-eau doit être utilisé uniquement avec les conditions du système d'alimentation en eau suivantes:**

- Avec de l'eau potable propre exempte de produits chimiques corrosifs, de sable, de la poussière ou autres contaminants.
- Avec une entrée d'eau dont la température est supérieure à 0 ° C, mais n'excédant pas 49 ° C.
- Sans dépôt de calcaire et de tartre.
- NE PAS inverser les connexions d'eau chaude et froide. Le chauffe-eau ne fonctionnera pas.

Pour assurer le bon fonctionnement du chauffe-eau, les lignes directrices suivantes sur la pression de l'eau doivent être suivies:

- Le fonctionnement du chauffe-eau nécessite une pression d'eau minimum de 14 psi et un débit d'eau minimum de 0,75 gpm.
- Une pression de l'eau plus élevée est nécessaire pour tout long tuyau et de sortie de raccord de pression d'eau.
- Pour maintenir une performance correcte, assurer une pression d'alimentation en eau suffisante. La pression d'eau requise = Pression min. de fonctionnement de l'eau (14 psi) + perte du tuyau de pression + Robinet et perte de pression de douche + marge de sécurité (plus de 5 psi).
- Pour fournir de l'eau chaude aux étages supérieurs, une pression d'eau supplémentaire (0,44 psi / ft) doit être assurée. La mesure doit être calculée par la distance entre l'entrée d'eau du chauffe-eau (niveau du sol) au robinet d'eau chaude (au niveau de l'étage supérieur) .
- Les bons systèmes d'eau devraient être fixés à une gamme de 50-60 psi.
- Lorsque l'eau est fournie par un réservoir d'eau, la hauteur de la cuve et le diamètre des tuyaux et leur rapport à la pression de l'eau doivent être pris en considération. La pression de la gravité sur l'eau n'est pas recommandée.

**IMPORTANT : Ne pas appliquer de chaleur à l' HOT ou les connexions de l'eau froide . La chaleur appliquée à l'aménagement d'approvisionnement en eau peut endommager de façon permanente les composants internes du chauffe-eau.**

REMARQUE: Si la résistance à l'écoulement de l'eau de douche est trop élevée, le brûleur du chauffe-eau ne parviendra pas à s'enflammer. Gardez la tête de douche propre de débris qui pourraient causer une chute de pression supplémentaire.

REMARQUE: Si vous utilisez des mitigeurs sur la sortie, choisissez-en un qui empêche la pression de l'eau froide de surmonter la pression de la ligne d'eau chaude

Assurez-vous de connecter l'entrée d'eau et la sortie d'eau chaude, comme indiqué sur le chauffe-eau. Si inversée, le dispositif de chauffage de l'eau ne pourra pas fonctionner.

NE PAS utiliser des tuyaux de diamètre plus petit que le raccord d'alimentation en eau du chauffe-eau.

L'installation des syndicats ou des connexions en cuivre flexibles est recommandée sur les conduites d'eau chaude et froide, de sorte que le chauffe-eau peut être déconnecté facilement pour l'entretien si nécessaire.

**VEUILLEZ NOTER: EL22 EST POUR INSTALLATIONS PERMANENTES EXTÉRIEURES SEULEMENT ET EL221 EST POUR INSTALLATIONS PERMANENTES INTÉRIEURES SEULEMENT. CE MANUEL ET TOUS ECCOTEMP CONTENT SONT SOUMIS AUX CHANGEMENTS SANS AVIS. VEUILLEZ VISITER [WWW.ECCOTEMP.COM/SUPPORT](http://WWW.ECCOTEMP.COM/SUPPORT) POUR PLUS D'INFORMATIONS.**



# Suite des Raccordements d'alimentation d'eau ... EL221

En ce qui concerne la SORTIE D'EAU CHAUDE:

- Les connexions entre le chauffe-eau et point (s) d'utilisation doit être aussi court et direct que possible.
- NE PAS utiliser de plomb ou un tuyau en plastique non-approuvé.
- Pour conserver l'énergie et minimiser les pertes de chaleur, l'isolation des tuyaux d'eau chaude est recommandée.

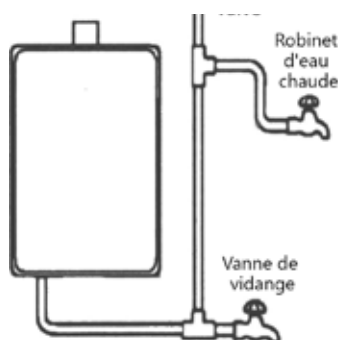

**REMARQUE: Le taux d'écoulement d'eau chaude peut varier lorsque plus de deux robinets (appareils, accessoires, etc.) sont utilisés simultanément.**

**REMARQUE: Les tuyaux doivent être complètement vidangeable. Si les robinets d'eau chaude sont plus haut que le chauffe-eau, placer un robinet de vidange au point le plus bas (voir illustration en bas à gauche).**

## Approvisionnement en gaz

**⚠ AVERTISSEMENT: Ne tentez pas de convertir ce chauffe-eau pour une utilisation avec un type de gaz autre que le type représenté sur la plaque signalétique. Cette conversion peut entraîner des conditions de fonctionnement dangereuses. Veuillez vous adresser à un professionnel pour connecter le tuyau de gaz.**

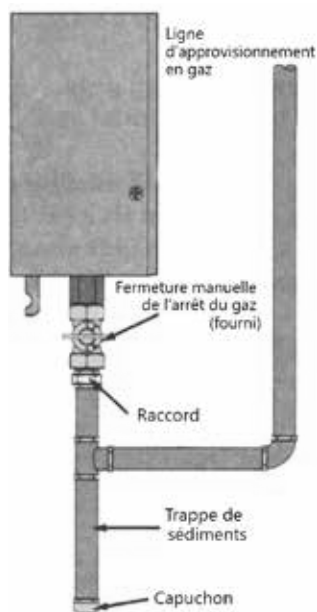

Une valve d'arrêt de gaz manuel doit être installée à la connexion de gaz du chauffe-eau au moment de l'installation (voir schéma à gauche).

La ligne d'alimentation en gaz du chauffe-eau doit être un tuyau en acier noir ou autre matériel de tuyauterie approuvé.

Un raccord-union ou un connecteur d'appareil à gaz semi-rigide ou flexible certifié par l'ANSI doit être installé dans la conduite de gaz à proximité du chauffe-eau. Le National Fuel Gas Code (NFGC) impose une vanne d'arrêt manuel du gaz: Voir (NFGC) pour les instructions complètes.

Le composé utilisé sur les joints enfilés de la tuyauterie de gaz doit être de type résistant à l'action des gaz LP. Utilisez le composé avec parcimonie sur des filetés mâles seulement.

Ne pas utiliser une force excessive (plus de 31,5 lb-pi.) en serrant le tuyau, surtout si un composé tuyau-bande est utilisé, comme l'appareil peut être endommagé.

Un piège à sédiments doit être installé au bas de la conduite de gaz.

La pression de gaz à l'entrée du chauffe-eau ne doit pas dépasser 10,5 "w.c. pour du naturel ou 14 pour les gaz LP. A des fins de réglage de l'entrée, la pression de gaz d'entrée minimum (avec brûleur principal) est indiquée sur la plaque signalétique du chauffe-eau. Si de hautes ou basses pressions de gaz sont présentes, communiquez avec votre fournisseur de gaz pour la correction.

Chauffe-eau et son robinet d'arrêt individuel doivent être débranchés de la tuyauterie d'alimentation en gaz pendant tout test de pression de ce système à des pressions d'essai supérieures à 1/2 psi (3,5 kPa). chauffe-eau doit être isolé du système de tuyauterie d'alimentation en gaz en fermant son robinet d'arrêt manuel durant tout test de pression du système de tuyauterie d'alimentation en gaz à des pressions égales ou inférieures à 1/2 psi (3,5 kPa).



## Soupape :

Une nouvelle soupape de décharge de pression, conforme à la norme pour les soupapes de décharge et des dispositifs de fermeture automatique de gaz pour eau bouillante Supply Systems, ANSI Z21.22, doit être installée au raccord de sortie d'eau chaude du chauffe-eau au moment de l'installation. Les codes locaux régiront l'installation des soupapes de sûreté. Pour un fonctionnement sûr du chauffe-eau, assurez-vous que:

- Le niveau de pression de la soupape de décharge ne doit pas dépasser 150 psi, la pression de service maximale du chauffe-eau, tel qu'indiqué sur la plaque signalétique.
- La cote de BTUH de la soupape de décharge doit être égale ou supérieure à la saisie de BTUH du chauffe-eau comme indiqué sur la plaque signalétique.
- Aucune valve de n'importe quel type ne doit être installée entre la soupape de décharge et le chauffe-eau.
- La décharge de la soupape de décharge doit être raccordée à un tuyau d'écoulement approprié pour éliminer les dégâts des eaux potentiel. La tuyauterie utilisée doit être d'un type agréé pour la distribution de l'eau chaude.
- Les conduites d'eau chaude et froide doivent être isolées de l'appareil de chauffage de l'eau.
- La conduite de refoulement doit pas être plus petite que la sortie de la vanne et doit être inclinée vers le bas pour permettre un drainage complet (par gravité) de la soupape de décharge et de la conduite de refoulement.
- La fin de la conduite de refoulement doit pas être filetée ou cachée et doit être protégé du gel. Pas de distributeur de tout type, de couplage de réduction ou restriction ne doit être installé dans la conduite de refoulement.

**REMARQUE:** L'illustration ci-dessous montre une seule pression de la soupape de décharge. Si les codes locaux exigent une valve de décharge combinant température et pression soit installée, une pièce de prolongement peut être nécessaire.

**REMARQUE:** Les codes locaux régissent l'installation des soupapes de sûreté. Si les codes locaux exigent qu'une soupape de température et de pression doit être installée le fabricant recommande une soupape de décharge de type 40XL Watts T & P ou un modèle équivalent.

**REMARQUE:** Une opération manuelle des soupapes de décharge doit être effectuée au moins une fois par an. Coupez l'alimentation électrique et la vanne d'arrêt du gaz. Soulever et relâcher le levier sur la soupape de décharge et vérifier le fonctionnement manuel de la soupape de décharge. Vous devez prendre les précautions nécessaires pour éviter tout contact avec l'eau chaude à la sortie de la soupape de décharge et éviter les dégâts d'eau.

**REMARQUE:** Si la soupape de décharge sur le système se décharge périodiquement, cela peut être dû à la dilatation thermique dans un système d'alimentation en eau en circuit fermé. Contactez votre fournisseur d'eau ou un inspecteur local de plomberie pour savoir comment corriger cette situation. Ne branchez pas la soupape de décharge.

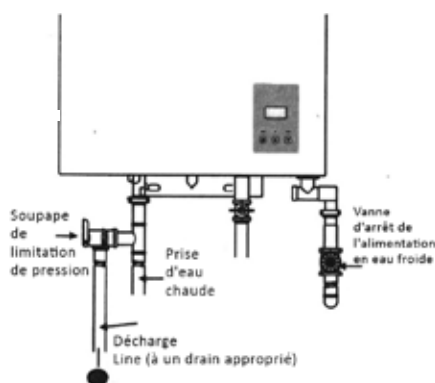

## Test de fuite

**AVERTISSEMENT:**  
Ne jamais utiliser une flamme nue pour détecter les fuites de gaz, car des dommages matériels, des blessures corporelles ou la mort pourraient en résulter.

Le chauffe-eau et les raccords de gaz doivent être vérifiés à des pressions de fonctionnement normales avant sa mise en fonctionnement.

- Ouvrir le(s) robinet(s) de d'arrêt de gaz pour le chauffe-eau.
  - Utilisez une solution de détection de fuites ou de l'eau savonneuse commerciale pour détecter les fuites à tous les raccords. Des bulles indiquent une fuite de gaz qui doit être corrigée.
- Les connexions de l'usine doivent également être vérifiées après le chauffe-eau est mis en fonctionnement.

## Vérification de la pression du système d'alimentation en gaz

**ATTENTION:** Installez un régulateur de pression de gaz, dans la conduite d'alimentation en gaz, qui ne dépasse pas la pression d'alimentation maximale.  
**NE PAS** utiliser un régulateur de gaz de type industriel.

Le chauffe-eau doit être isolé du système de tuyauterie de gaz en fermant le robinet d'arrêt manuel du gaz durant tout essai de pression de la tuyauterie d'alimentation en gaz à des pressions égale ou inférieures à 1/2 psi (de 14'w.c.).

## Haute Altitude

Les évaluations d'appareils à gaz sont basées sur l'utilisation du niveau de la mer et ne doivent pas être changés pour des installations jusqu'à une altitude de 2000 pieds. L'unité n'est pas recommandée pour les élévations de plus de 2000 pieds

**VEUILLEZ NOTER: EL221 EST POUR INSTALLATIONS PERMANENTES EXTÉRIEURES SEULEMENT ET EL221 EST POUR INSTALLATIONS PERMANENTES INTÉRIEURES SEULEMENT. CE MANUEL ET TOUS ECCOTEMP CONTENT SONT SOUMIS AUX CHANGEMENTS SANS AVIS. VEUILLEZ VISITER WWW.ECCOTEMP.COM/SUPPORT POUR PLUS D'INFORMATIONS.**



# EL221

## Installation du EL221 chauffe-eau

**⚠ DANGER: Ne pas réussir à installer l'adaptateur de ventilation permettant de bien ventiler le chauffe-eau à l'extérieur comme indiqué dans la section ventilation de ce manuel peut causer un fonctionnement dangereux du chauffe-eau causant la mort, des blessures graves, des explosions ou un incendie. Pour éviter les risques d'incendie, d'explosion ou d'asphyxie au monoxyde de carbone, NE JAMAIS utiliser le chauffe-eau à moins qu'il ne soit correctement ventilé et ai une alimentation en air adéquate pour un fonctionnement tel que décrit dans la section Ventilation de ce manuel.**

**⚠ AVERTISSEMENT: Utilisez de la ventilation en acier inoxydable seulement approuvé UL de Catégorie III. Aucun autre matériau n'est permis. Le propriétaire doit se référer aux instructions et spécifications du fabricant de la ventilation. Des informations Z-Flex peuvent être trouvées à [www.novaflex.com](http://www.novaflex.com), voir page 19 pour des liens supplémentaires.**

**⚠ AVERTISSEMENT: Reportez-vous aux pages 17-18 pour les dégagements sur les matières combustibles.**

### Ventilation

L'installation de la ventilation doit être conforme aux normes nationales, codes locaux, et aux instructions du fabricant de la ventilation. Le propriétaire doit se référer aux instructions et spécifications du fabricant. Des informations Z-Flex peuvent être trouvées à l'adresse [www.novaflex.com](http://www.novaflex.com), veuillez vous référer à la page

19 pour des liens supplémentaires.

Le chauffe-eau doit être ventilé à l'extérieur comme décrit dans ces instructions. NE PAS brancher le chauffe-eau à un tuyau ou une cheminée existante, il doit être ventilé séparément de tous les autres appareils.

Tous les composants de ventilation (adaptateurs, tuyaux, coudes, terminaux, etc.) doivent être certifiés UL 1738 matériel d'évacuation en acier inoxydable (par exemple AL29-4C). La terminaison de ventilation spécifiée doit être utilisée. La fin doit être un type coude de 90 ° avec l'écran. (Reportez-vous à la page 19).

Utilisez un tuyau de ventilation avec une structure anti- déconnexion.

L'utilisation d'une silicone à haute température (260 ° C) peut être nécessaire pour sceller des connexions d'évent. Pour éviter les fuites de gaz accidentelles, appliquer une perle large d'environ 0.6 cm à approximativement 0.6 cm de la fin à et une autre perle contre le côté du joint de la bille d'arrêt. Suivez les instructions d'installation du fabricant de ventilation.

L'appareil peut être ventilé horizontalement ou verticalement.

Les passages des tuyaux d'évacuation doivent être pris en charge de manière adéquate le long des parcours horizontaux et verticaux.

La portée libre maximale recommandée ne devrait pas être plus de 1.52 m.

Des supports suspendus doivent être utilisés. NE PAS utiliser de fil. (Voir schéma ci-dessous).

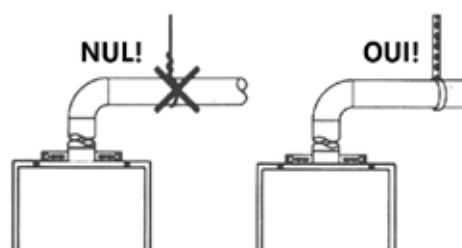

### Évacuation dans des espaces clos

Si la tuyauterie de ventilation traverse un espace clos, envelopper le tuyau de ventilation avec un matériau isolant d'une inflammation qui est au moins 1.9 cm d'épaisseur. NE PAS laisser le matériel isolant entrer en contact avec des matériaux inflammables. Un dégagement minimum de 7.6 cm entre le tuyau d'évacuation et le plafond doit être maintenu. Suivez les codes locaux.

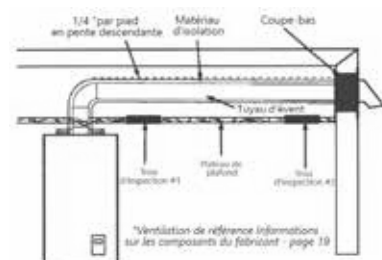

Pour des raisons de maintenance et d'inspection, les trous suivants doivent être réalisés:

- Deux ouvertures d'inspection permettant d'accéder à la ventilation. Une de ces ouvertures devrait être proche de l'endroit où le tuyau de ventilation entre dans le plafond. L'autre ouverture devrait être proche de la terminaison d'évacuation.
- Un trou de ventilation avec une ouverture de 100 cm<sup>2</sup> doit être fait au moins tous les 3m.

REMARQUE : Les tuyaux de ventilation doivent être complètement isolés

avec un matériau non-inflammable lorsqu'il est installé dans des alcôves, placards et garages et ne doivent pas toucher tout matériel inflammable.

**VEUILLEZ NOTER: EL22 EST POUR INSTALLATIONS PERMANENTES EXTÉRIEURES SEULEMENT ET EL221 EST POUR INSTALLATIONS PERMANENTES INTÉRIEURES SEULEMENT. CE MANUEL ET TOUS ECCOTEMP CONTENT SONT SOUMIS AUX CHANGEMENTS SANS AVIS. VEUILLEZ VISITER [WWW.ECCOTEMP.COM/SUPPORT](http://WWW.ECCOTEMP.COM/SUPPORT) POUR PLUS D'INFORMATIONS.**



# Installation du EL22I chauffe-eau, suite ...

## Longueurs des ventilations

Longueur maximale du conduit

Le propriétaire doit se référer aux instructions et spécifications du fabricant de la ventilation. Des informations Z-Flex peuvent être trouvées à [www.novaflex.com](http://www.novaflex.com), veuillez vous référer à la page 19 pour des liens supplémentaires

Nombres de Coudes à 90 °	Longueur Maximale des Tuyaux Droit
1	9.52m
2	8.22m
3	6.70m

**Le système ne fonctionnera pas s'il y a restriction excessive (chute de pression) dans le système de ventilation. Un maximum de 9.52 m de tuyau de ventilation peut être utilisé à la condition qu'il y ai seulement un coude à 90 ° dans le système. Si plus de coudes sont nécessaires: deux coudes peuvent être utilisés avec 8.22 m, et trois coudes peuvent être utilisés avec 6.70 m de tuyau de ventilation.**

**Un coude à 90 ° équivaut à 1.5 m de tuyau droit. Un coude à 45 ° équivaut à 75 cm de tuyau droit.**

**Le coude de terminaison ne compte pas comme un de coude lors de la détermination des longueurs de tuyaux au total.**

**Les tuyaux doivent être installés avec une légère pente descendante de 0.6 cm par 30 cm de longueur horizontale vers le terminal de ventilation (voir schéma ci-dessous). Cela garantit que tout condensat formé pendant le fonctionnement de l'unité est évacué de chauffe-eau.**

**Un coude à 90° équivaut à 1.52m de tuyau droit.**

**0.6 cm de pente vers le haut pour 30 cm est acceptable quand il n'est pas possible d'évacuer avec une pente vers le bas, cependant, un piège à condensats en acier inoxydable UL approuvé de Catégorie III DOIT être installé au début de la course horizontale (voir page 20 "Terminaison horizontale typique avec 0.6 cm de pente ascendante pour 30 cm" ou la page 14, "Terminaison Standard de ventilation verticale » pour des exemples).**

### LONGUEUR MINIMALE DU TUYAU

L'aération peut être aussi courte que 30 cm, la sortie d'évacuation fournie installée à l'extérieur à travers une paroi latérale, un coude de 90 ° est inclus dans l'installation, et la paroi coupe-feu est installée.

REMARQUE: Assurez-vous que le joint du tuyau de ventilation dans les sections horizontales est vers le haut de l'installation (voir illustration à gauche)

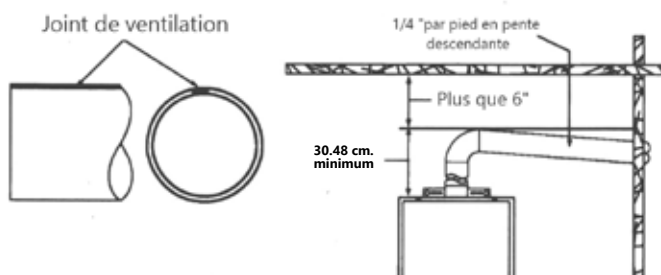

### Vidange du condensat

Dans certaines conditions, les installations dans l'espace conditionné ou ayant de longues courses horizontales ou verticales peuvent accumuler du condensat.

Le condensat est connu pour être acide; reportez-vous aux codes locaux, nationaux (provinciaux) ou fédéraux sur les méthodes de manipulation appropriées.

Afin d'éviter au condensat de s'écouler de nouveau dans le chauffe-eau, nous recommandons un piège à condensat et un égout d'être installés dans une section horizontale de ventilation aussi près que possible du chauffe-eau.

Le non-respect des procédures de condensats annulera la garantie.





# Installation du EL221 chauffe-eau, suite ...

Dégagements des sorties pour les installations de ventilation non-directes aux États-Unis

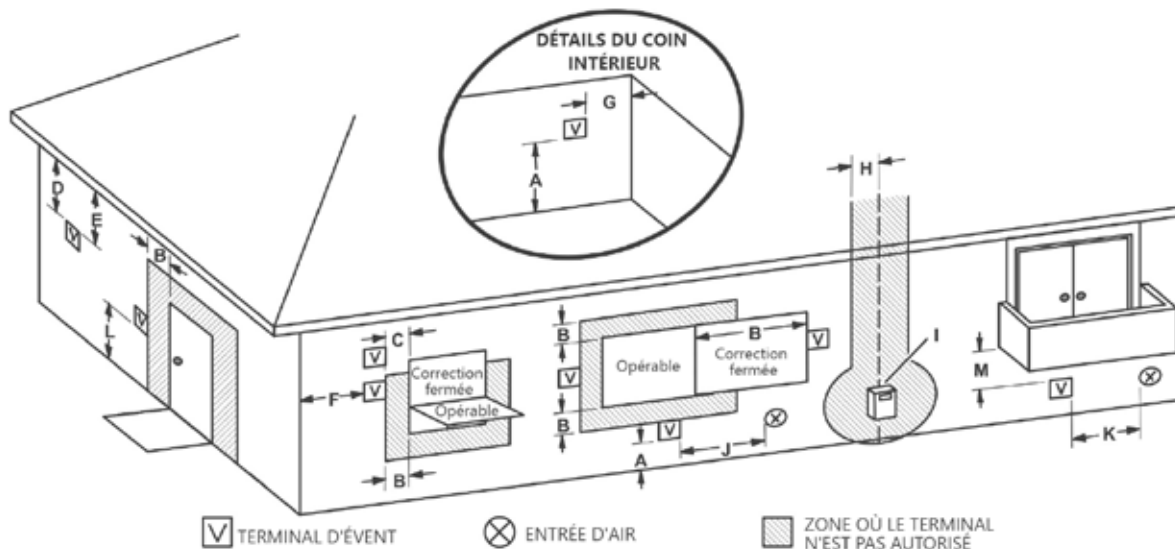

		Installations USA
A =	Dégagement au-dessus du sol, véranda, terrasse ou balcon	30 cm
B =	Dégagement d'une fenêtre ou porte qui peut être ouverte	1.2 m en-dessous ou à côté de l'ouverture ; 300 mm au-dessus de l'ouverture
C =	Dégagement de fenêtre fermée en permanence	*
D =	Dégagement vertical d'un soffite ventilé situé au-dessus du terminal à une distance horizontale de (61 cm) à partir de la ligne de centre de la borne	*
E =	Dégagement aux soffites non aérés	*

VEUILLEZ NOTER: EL22 EST POUR INSTALLATIONS PERMANENTES EXTÉRIEURES SEULEMENT ET EL221 EST POUR INSTALLATIONS PERMANENTES INTÉRIEURES SEULEMENT. CE MANUEL ET TOUTS ECCOTEMP CONTENT SONT SOUMIS AUX CHANGEMENTS SANS AVIS. VEUILLEZ VISITER [WWW.ECCOTEMP.COM/SUPPORT](http://WWW.ECCOTEMP.COM/SUPPORT) POUR PLUS D'INFORMATIONS.



# EL221

Français

<b>F =</b>	<b>Dégagement au coin extérieur</b>	*
<b>G =</b>	<b>Dégagement au coin intérieur</b>	*
<b>H =</b>	<b>Dégagement de chaque côté de la ligne médiane se prolongeant au-dessus du compteur / régulateur</b>	*
<b>I =</b>	<b>L'autorisation de sortie de régulateur de ventilation de service</b>	*
<b>J =</b>	<b>Dégagement d'une prise d'alimentation d'air non mécanique au bâtiment ou à l'entrée d'air de combustion de tout autre appareil</b>	<b>1.2 m en-dessous ou sur le côté de l'ouverture</b>
<b>K =</b>	<b>Dégagement d'une prise d'air mécanique</b>	<b>91 cm au-dessus si 3 m horizontalement en-dessous</b>
<b>L =</b>	<b>Dégagement au-dessus d'un trottoir ou d'une allée pavée, situés sur le domaine public</b>	
<b>M =</b>	<b>Dégagement sous véranda, terrasse ou balcon</b>	

\* Pour les dégagements non précisés dans la norme ANSI Z223.1 / NFPA 54 or CSA-B149.1 l'une des propositions suivantes doit

être indiquée :

- A) Une valeur de distance minimale déterminée par des essais conformément à la clause 5.20, ou;
- B) Une référence à la note suivante:

"Dégagement conforme aux codes d'installation locaux et les exigences du fournisseur de gaz."

- deux habitations familiales et dessert les deux habitations.

- Permis seulement si la véranda, la terrasse ou le balcon est entièrement ouvert sur un minimum de deux côtés sous le plancher.

Notes:

- 1) Conformément à la norme CSA B149.1 Natural Gas and Propane Installation Code
- 2) Conformément à la norme ANSI Z223.1 / NFPA 54 National Fuel Gas Code actuel

VEUILLEZ NOTER: EL22 EST POUR INSTALLATIONS PERMANENTES EXTÉRIEURES SEULEMENT ET EL221 EST POUR INSTALLATIONS PERMANENTES INTÉRIEURES SEULEMENT. CE MANUEL ET TOUS ECCOTEMP CONTENT SONT SOUMIS AUX CHANGEMENTS SANS AVIS. VEUILLEZ VISITER [WWW.ECCOTEMP.COM/SUPPORT](http://WWW.ECCOTEMP.COM/SUPPORT) POUR PLUS D'INFORMATIONS.



# Pièces de ventilation

Le propriétaire doit se référer aux instructions et aux spécifications du fabricant d'évén en visitant [www.novaflex.com](http://www.novaflex.com). Les directives d'installation pour l'évacuation sont fournies par NovaFlex, qui est seul responsable de l'évacuation de l'exactitude de l'installation.

Les pièces Z-Flex sont disponibles à l'achat en visitant [www.eccotemp.com](http://www.eccotemp.com).

Z-Flex Instructions d'installation:

[www.novaflex.com/information\\_centre/zflex/032-Vent%20Residential/Z-Vent%20Installation%20Guide%20CURRENT.pdf](http://www.novaflex.com/information_centre/zflex/032-Vent%20Residential/Z-Vent%20Installation%20Guide%20CURRENT.pdf)

Z-Flex ventilation des pièces:

<https://www.eccotemp.com/installation>

Part #	Description	Part #	Description
2SVSTEX0490	Embout coude 90°	2SVEVWC04	Socle Vertical de Vidange
2SVSTB04	Boîte d'Embout	2SVEDWCF04	Tuyau de Vidange Horizontal
2SVSHTX04	Capot d'Embout	2SVEPWCF	Tuyau de Ventilation

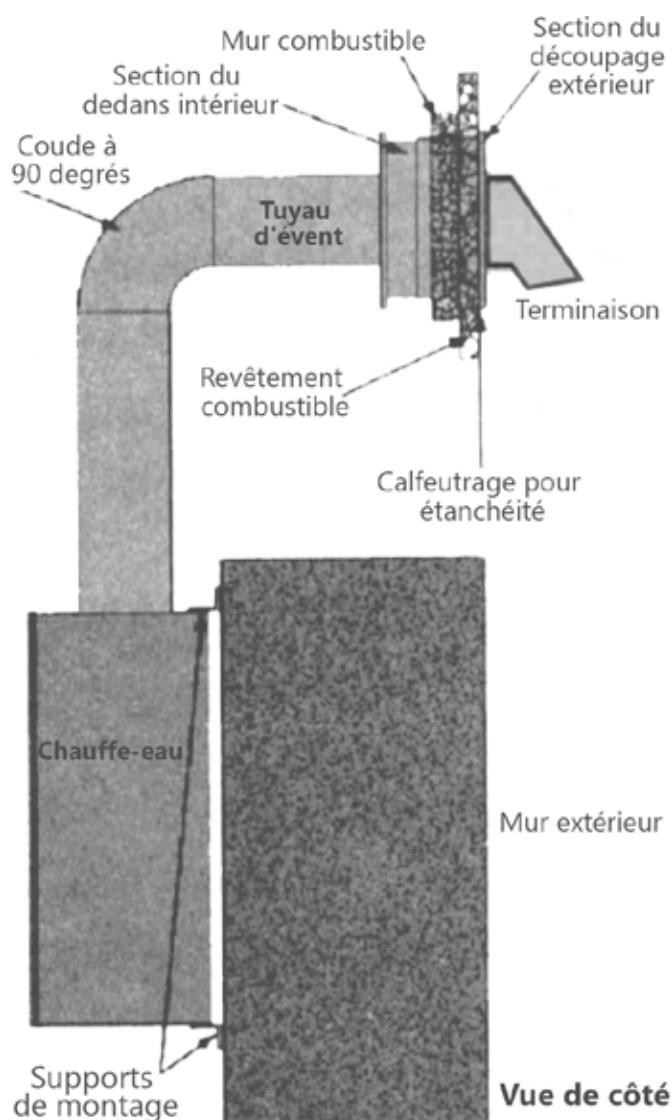

VEUILLEZ NOTER: EL22 EST POUR INSTALLATIONS PERMANENTES EXTÉRIEURES SEULEMENT ET EL22I EST POUR INSTALLATIONS PERMANENTES INTÉRIEURES SEULEMENT. CE MANUEL ET TOUS ECCOTEMP CONTENT SONT SOUMIS AUX CHANGEMENTS SANS AVIS. VEUILLEZ VISITER [WWW.ECCOTEMP.COM/SUPPORT](http://WWW.ECCOTEMP.COM/SUPPORT) POUR PLUS D'INFORMATIONS.



# EL22I

## Installation du EL22I chauffe-eau, suite ...

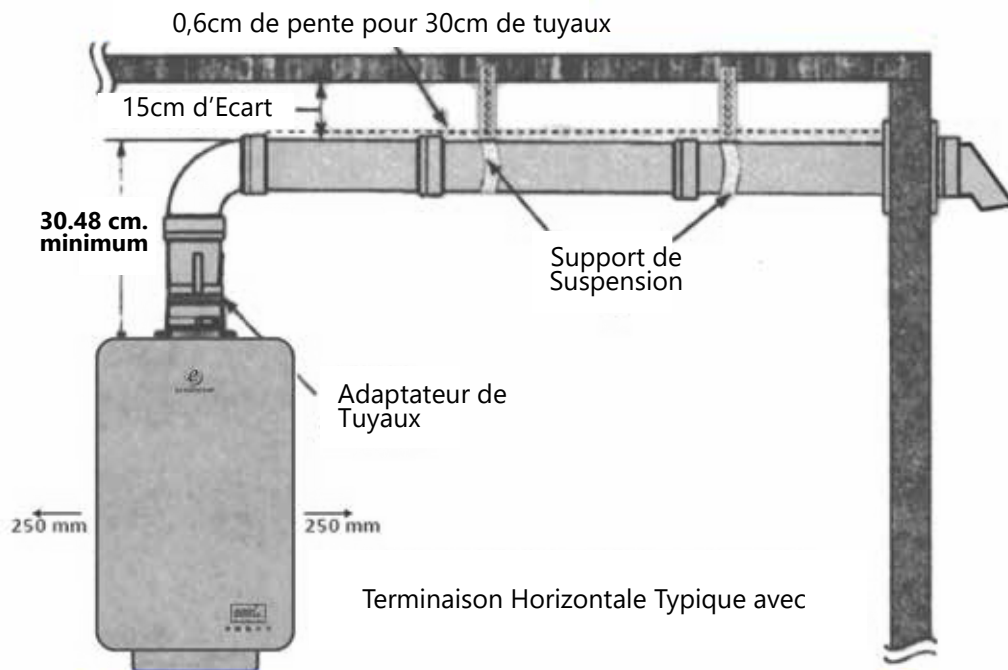

**⚠ AVERTISSEMENT:** N'utilisez que des matériaux de ventilation approuvés UL Catégorie III. Aucun autre matériau d'aération n'est permis. Le propriétaire doit se référer pour aux instructions et spécifications du fabricant de la ventilation. Des informations Z-Flex peuvent être trouvées à [www.novaflex.com](http://www.novaflex.com), reportez-vous à la page 19 pour des liens supplémentaires.

**⚠ ATTENTION:** Suivez les instructions d'installation des fabricants de ventilation comme la conception peut varier de fabricant en fabricant.

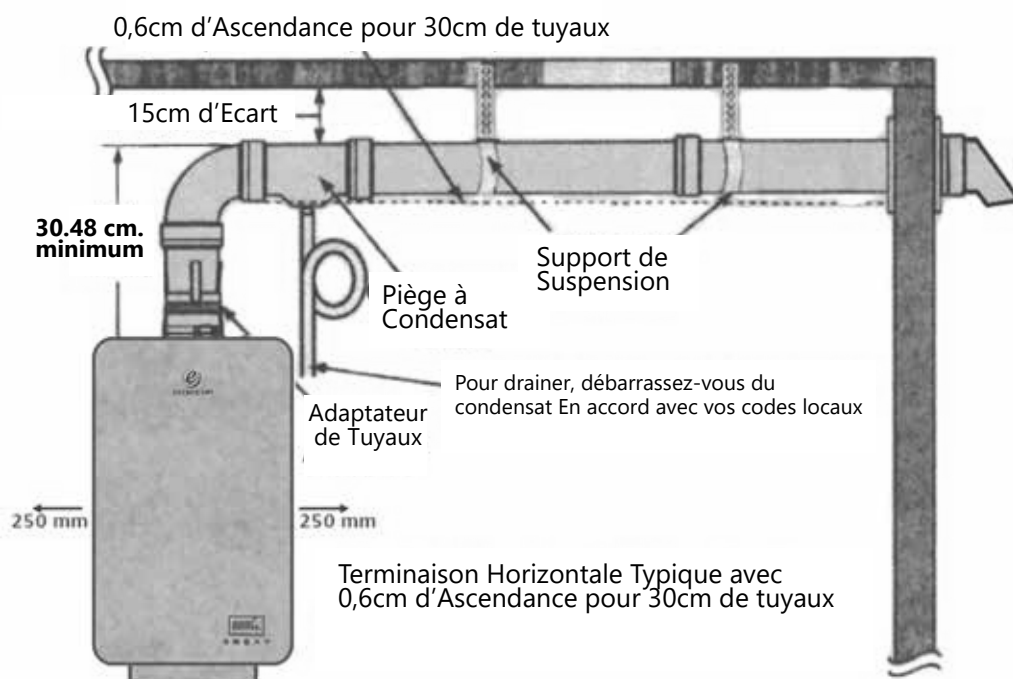
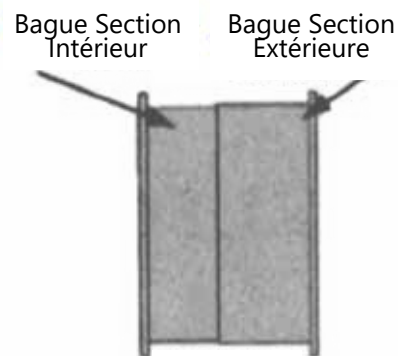

**VEUILLEZ NOTER: EL22 EST POUR INSTALLATIONS PERMANENTES EXTÉRIEURES SEULEMENT ET EL22I EST POUR INSTALLATIONS PERMANENTES INTÉRIEURES SEULEMENT. CE MANUEL ET TOUTS ECCOTEMP CONTENT SONT SOUMIS AUX CHANGEMENTS SANS AVIS. VEUILLEZ VISITER [WWW.ECCOTEMP.COM/SUPPORT](http://WWW.ECCOTEMP.COM/SUPPORT) POUR PLUS D'INFORMATIONS.**



**⚠ AVERTISSEMENT:** Les connexions de câblage, et prise à terre doivent être conformes aux codes locaux, ou en l'absence de codes locaux, avec la dernière édition du National Electrical Code, ANSI / NFPA 70, ou au Canada, le Code canadien de l'électricité, CSA C22.1 Partie 1

## Installation de la commande à distance

Voici quelques considérations pour déterminer l'emplacement de la commande à distance:

- NE PAS installer n'importe quelle télécommande à l'extérieur.
- Placez la télécommande hors de la portée des enfants.
- La commande à distance peut être installée dans des emplacements pratiques tels que la cuisine, buanderie ou cellier.
- La commande à distance peut être placée dans un endroit idéal comme dans une salle de bains, cependant, évitez les endroits où l'eau peut entrer en communication avec la commande.
- Évitez les endroits où la commande à distance peut être exposée à la chaleur, par exemple des poêles ou de chauffage.
- Évitez les endroits où la commande à distance peut être soumise à l'huile et / ou de la vapeur de cuisson.
- Évitez les endroits où des agents chimiques (tels que du diluant, de la benzine et alcaline) sont utilisés.
- Éviter les zones de lumière directe du soleil.
- La distance maximale entre le chauffe eau et l'emplacement d'installation de la télécommande(s) est limitée à 15 mètres.
- Aucune autre marque de télécommande n'est adaptée pour une utilisation avec ce chauffe eau.
- NE PAS tenter de démonter la télécommande.

## Télécommande - Connexion, Installation et configuration (Pour Panneau de configuration / télécommande et les unités de contrôle à distance)

Panneau de configuration / Télécommande et unités de télécommande fonctionne avec une ou deux télécommandes. Si deux télécommandes sont souhaitées, un connecteur de fil devra être fourni. Pour connecter la télécommande:

1. Pour un contrôle: Branchez l'articulation de l'aviation dans la prise directement sur le chauffe-eau (voir illustration ci-dessous)

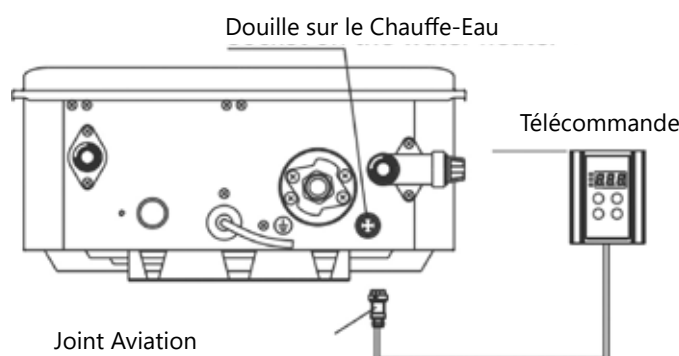

2. Pour deux contrôles: d'abord, enlever les joints de l'aviation sur les deux contrôleurs, branchez une dans la prise sur le chauffe-eau (la longueur dépend de vos besoins), et jeter l'autre. Puis connecter les fils de l'articulation de l'aviation au fil d'entrée du connecteur, et relier les deux contrôleurs sur les fils de sortie du connecteur.

**VEUILLEZ NOTER: EL22 EST POUR INSTALLATIONS PERMANENTES EXTÉRIEURES SEULEMENT ET EL221 EST POUR INSTALLATIONS PERMANENTES INTÉRIEURES SEULEMENT. CE MANUEL ET TOUTS ECCOTEMP CONTENT SONT SOUMIS AUX CHANGEMENTS SANS AVIS. VEUILLEZ VISITER [WWW.ECCOTEMP.COM/SUPPORT](http://WWW.ECCOTEMP.COM/SUPPORT) POUR PLUS D'INFORMATIONS.**



# Installation de la Télécommande

1. Retirez le couvercle avant de la télécommande. (Voir l'illustration ci-dessous)

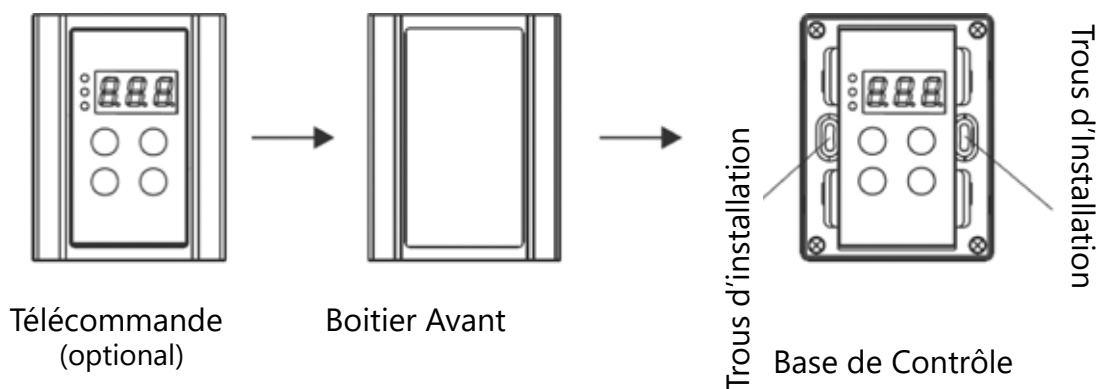

2. Sur le site d'installation, marquez et vissez deux trous avec 0,24 "à 1,2" de profondeur. Insérez 2 vis en caoutchouc dans les trous. Placez la télécommande contre le mur, alignez les trous de contrôle avec les trous dans le mur, et les fixer avec des vis de bois. (Voir l'illustration ci-dessous)

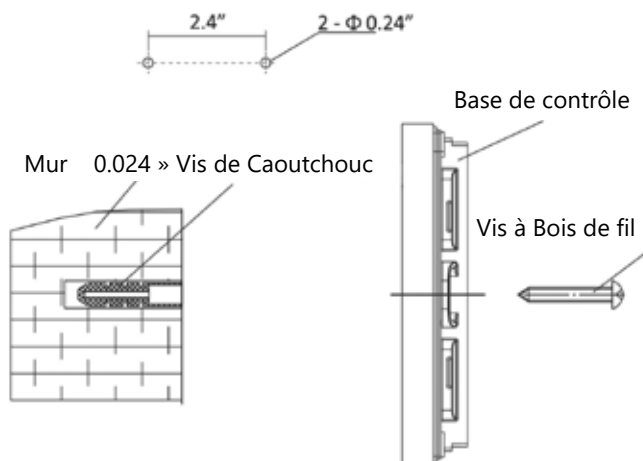

3. Remettez le capot avant de la télécommande.

VEUILLEZ NOTER: EL22 EST POUR INSTALLATIONS PERMANENTES EXTÉRIEURES SEULEMENT ET EL221 EST POUR INSTALLATIONS PERMANENTES INTÉRIEURES SEULEMENT. CE MANUEL ET TOUS ECCOTEMP CONTENT SONT SOUMIS AUX CHANGEMENTS SANS AVIS. VEUILLEZ VISITER [WWW.ECCOTEMP.COM/SUPPORT](http://WWW.ECCOTEMP.COM/SUPPORT) POUR PLUS D'INFORMATIONS.



**⚠ AVERTISSEMENT:** Les connexions de câblage, et mise à la terre doivent être conformes aux codes locaux, ou en l'absence de codes locaux, avec la dernière édition du National Electrical Code, ANSI / NFPA 70, ou au Canada, canadien de l'électricité Code CSA C22.1Part1.

## Connexions Électriques

### CORDON D'ALIMENTATION :

- La condition d'alimentation électrique pour ce chauffe-eau est de 120 VAC / 60 Hz, 2 ampères.
- Le chauffe-eau est livré avec un cordon d'alimentation à trois broches. Utilisez uniquement une prise de courant avec une borne de terre.
- L'installation d'un disjoncteur de fuite électrique est recommandée. (GFCI)
- Gardez l'excédent du cordon d'alimentation à l'extérieur du chauffe-eau.
- Si les codes locaux exigent un câblage, voir les instructions pour "Câblage des Connexions électriques".

**⚠ AVERTISSEMENT:** Un choc dangereux de la ligne de tension est présent. Avant de réparer le chauffe-eau, couper l'alimentation électrique du chauffe-eau au disjoncteur principal. Ne pas le faire pourrait entraîner des blessures ou la mort.

### CABLER LES CONNEXIONS ÉLECTRIQUE :

- Les câblages doivent être effectués par un professionnel qualifié conformément aux codes locaux.
- Le chauffe-eau nécessite 120 VAC / 60 Hz et doit être correctement mis à terre.
- NE PAS raccorder le fil de prise à terre à des canalisations d'eau, conduites de gaz, câbles téléphoniques, les circuits paratonnerre et d'autres circuit de terre d'autres équipements qui portent un interrupteur de défaut de terre.
- Un interrupteur ON / OFF doit être fourni et installé pour la puissance entrante de 120VAC.
- Câbler le chauffe-eau exactement comme indiqué ci-dessous. Un schéma de câblage se trouve également à l'intérieur du panneau de couverture.
- Une vis verte est fournie dans la boîte de jonction pour le raccordement à la terre. Connectez le fil direct au fil de la jambe noire et le fil neutre au fil blanc neutre.

**⚠ ATTENTION:** Étiquetez tous les fils avant de les débrancher lors des contrôles. Des erreurs de câblage peuvent causer un mauvais et dangereux fonctionnement. Vérifier le bon fonctionnement après l'entretien.

Electric Wiring Diagram

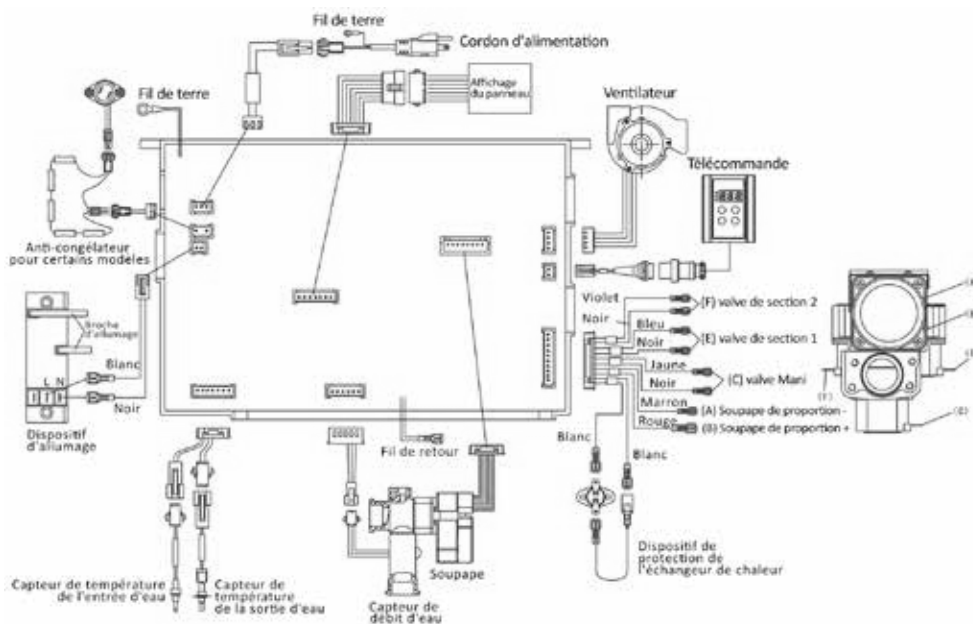

VEUILLEZ NOTER: EL22 EST POUR INSTALLATIONS PERMANENTES EXTÉRIEURES SEULEMENT ET EL221 EST POUR INSTALLATIONS PERMANENTES INTÉRIEURES SEULEMENT. CE MANUEL ET TOUS ECCOTEMP CONTENT SONT SOUMIS AUX CHANGEMENTS SANS AVIS. VEUILLEZ VISITER [WWW.ECCOTEMP.COM/SUPPORT](http://WWW.ECCOTEMP.COM/SUPPORT) POUR PLUS D'INFORMATIONS.

## Matelas Isolant

**⚠ ATTENTION: Si les codes locaux exigent l'application externe de kits de matelas d'isolation les instructions du fabricant incluses avec le kit doit être attentivement suivie.**

Les couvertures d'isolation, à la disposition du grand public, pour un usage externe sur les chauffe-eau à gaz ne sont pas nécessaires. L'objectif d'une couverture isolante est de réduire la perte de chaleur en mode veille rencontré avec les chauffe-eau avec réservoir. Ce chauffe-eau ne stocke pas d'eau rendant une couverture d'isolation inutile.

La garantie du fabricant ne couvre pas les dommages ou défauts causés par l'installation, l'attachement ou l'utilisation de tout type d'économie d'énergie

ou d'autres appareils non homologués (autre que ceux autorisés par le fabricant), dans, sur ou en conjonction avec le chauffe-eau. L'utilisation de dispositifs d'économie d'énergie non autorisés peut réduire la durée de vie du chauffe-eau et peut mettre en danger la vie et la propriété. Le fabricant décline toute responsabilité pour la perte ou le dommage résultant de l'utilisation de ces périphériques non autorisés.

## Installation des tuyaux

### Installation du tuyau d'entrée et du tuyau de sortie

Utiliser un tuyau résistant à la pression pour relier les tuyaux d'entrée et de sortie de l'eau du chauffe-eau et la conduite d'eau locale (Assurez-vous de placer la bague en caoutchouc). Avant de relier le tuyau d'entrée de l'eau, rincer l'intérieur de la conduite.

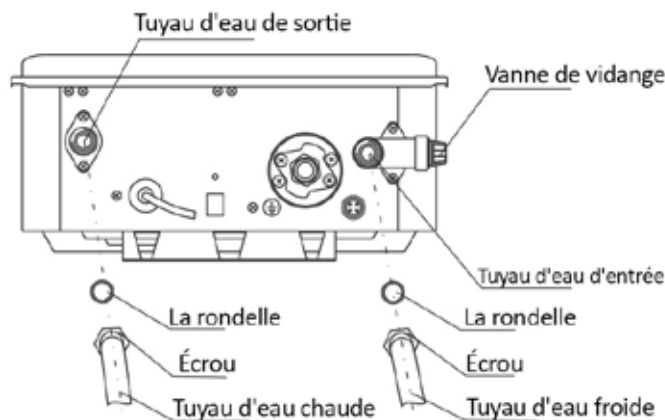

### Tuyaux Chaud et Froid Installation de l'isolation

Pour une meilleure efficacité énergétique, utiliser un isolateur de tuyaux. Veuillez installer l'isolation, selon les illustrations ci-dessus, en veillant à isoler tout le chemin vers le sommet. Ne pas couvrir toute fuite ou la vanne de pression.

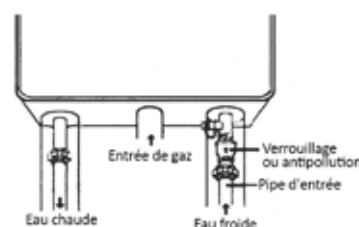

**REMARQUE: Les tuyaux chauds et froids doivent être isolés comme démontré pour fournir une protection supplémentaire contre le gel**

## Pendant l'installation de ce chauffe-eau ...

### À faire

- Vérifier la pression d'entrée de gaz pour s'assurer qu'elle est dans la fourchette indiquée sur la plaque signalétique.
- Fournir suffisamment d'air pour la combustion et la ventilation comme indiqué dans le manuel d'utilisation et d'entretien et le National Fuel Gas Code (CAN / CGA B 149 au Canada).
- Maintenir un espace libre approprié aux matériaux combustibles telle que spécifié par le code applicable.
- Veiller à ce que l'emplacement de la borne de fumée est conforme aux lignes directrices énoncées dans le manuel Utilisation et Entretien et le Code National Fuel Gas (CAN / CGA B 149 au Canada).

### A ne pas faire

- NE PAS bloquer ou restreindre l'ouverture d'admission d'air située sur le côté arrière du chauffe-eau.
- NE PAS retirer le capot avant, sauf si absolument nécessaire. Cela ne devrait être fait qu'après avoir été examiné par un technicien de service qualifié.
- NE PAS installer ce produit là où l'eau peut stagner.

**VEUILLEZ NOTER: EL22 EST POUR INSTALLATIONS PERMANENTES EXTÉRIEURES SEULEMENT ET EL221 EST POUR INSTALLATIONS PERMANENTES INTÉRIEURES SEULEMENT. CE MANUEL ET TOUTS ECCOTEMP CONTENUS SONT SOUMIS AUX CHANGEMENTS SANS AVIS. VEUILLEZ VISITER [WWW.ECCOTEMP.COM/SUPPORT](http://WWW.ECCOTEMP.COM/SUPPORT) POUR PLUS D'INFORMATIONS.**





# Montage du EL221 chauffe-eau

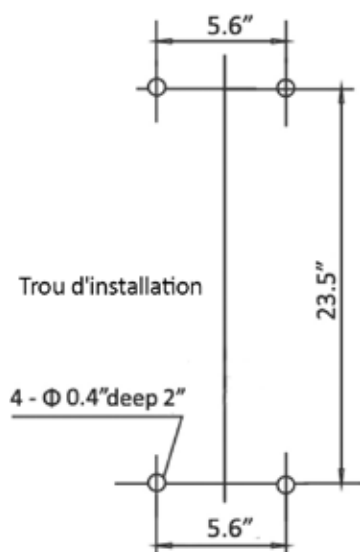

Assurez-vous que l'emplacement de chauffe-eau permet un accès et une utilisation facile.

En cas de cloison sèche ou mur de béton utilisez des chevilles ou tire-fond sec. Le chauffe-eau nécessite 120VAC / 60Hz. Avoir un récipient avec une borne de terre près du chauffe-eau. La longueur du cordon d'alimentation est de 5 pieds.

Percez les trous avec la taille dans la figure de gauche, mettre 2 vis d'expansion dans les trous du haut, et 2 vis de caoutchouc dans les trous inférieurs.

Raccrochez l'unité de chauffe-eau, serrer les vis d'expansion, et mettre 2 vis de fil de bois dans les trous inférieurs.

**⚠ ATTENTION: Renforcement de la paroi est nécessaire dans le cas où le mur n'est pas assez fort pour tenir chauffe-eau.**

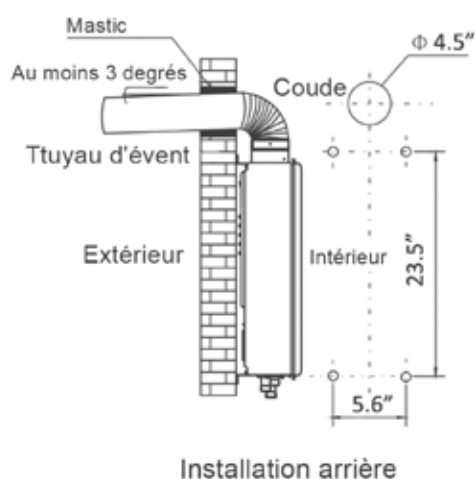

Installation arrière

L'unité intérieure doit être installée avec un tuyau de ventilation CAT 3 en conformité avec le fournisseur de ventilation / Fabricant conformément à la réglementation locale. Le propriétaire doit se référer aux instructions et spécifications du fabricant de la ventilation. Des informations Z-Flex peuvent être trouvées à [www.novaflex.com](http://www.novaflex.com), veuillez vous référer à la page 19 pour des liens supplémentaires.

## A. INSTALLATION DU DOS DE L'APPAREIL

1. Insérez le tuyau d'évacuation à travers les trous de fixation dans le mur en laissant le terminal dépasser.
2. Connectez le coude au tuyau de ventilation et de chauffage de l'eau, en le déplaçant vers l'arrière, jusqu'à ce que les vis d'expansion entrent dans les trous du chauffe-eau. Resserrez l'écrou (attention à la direction du coude).

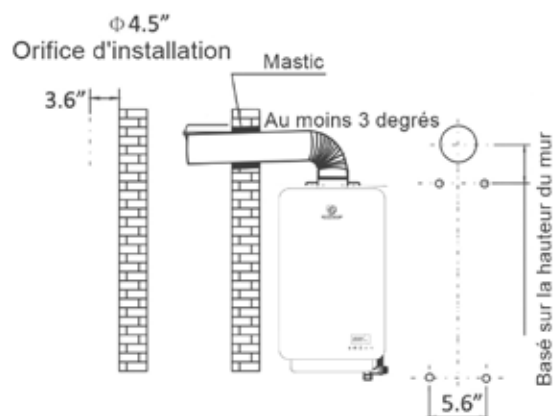

Installation latérale

## B. INSTALLATION DES COTÉS DE L'APPAREIL

1. Viser les trous dans le chauffe-eau sur les vis d'expansion, le suspendre et visser les écrous fermement.
2. Placez le tuyau d'évacuation à travers les trous dans le mur, et connecter le coude avec le chauffe-eau et le tuyau de ventilation.

## C. INSTALLATION VERTICALE

Veillez vous référer au professionnel d'installation local ou au fabricant de ventilation:

Le trou de montage dans la paroi doit être scellé par un matériau ignifuge ou coupe-feu mural, ce qui rend le chauffe-eau serré et accroché au mur.

## Installation du EL22I Chauffe-Eau

### Liste de contrôle

#### A. Emplacement du Chauffe-Eau

- In Innenräumen installiert.
- Près de la zone de sortie la plus utilisée.
- Protégé contre le gel.
- Espace libre approprié aux surfaces inflammables.
- Alimentation en air frais suffisante pour le bon fonctionnement du chauffe-eau.
- Air sans éléments corrosifs et vapeurs inflammables.
- Dispositions prises pour protéger la zone de dégâts d'eau.
- Un espace suffisant pour le service de chauffage.
- Les matériaux combustibles, tels que vêtements, produits de nettoyage, chiffons, doivent être enlevés de l'appareil de chauffage et la tuyauterie de ventilation.
- Le chauffe-eau est correctement fixé au mur.

#### B. Alimentation en Eau

- L'approvisionnement en eau a une pression suffisante.
- Air purgé du chauffe-eau et de la tuyauterie.
- Les branchements d'eau sont étanches et exempt de fuites
- Le filtre à eau est propre et en place.
- Les matériaux utilisés sont comme indiqué dans ce manuel.
- Les conduites d'eau sont isolées.

#### C. Alimentation en Gaz

- Le type de gaz correspond à la plaque signalétique.
- La pression d'alimentation en gaz est suffisante pour le chauffe-eau.
- La conduite de gaz est équipée d'une vanne d'arrêt, d'union et d'un piège à sédiment.
- Composé à filetage utilisé.
- Un détecteur de fuite commercial ou une solution de savon et d'eau est utilisé pour vérifier toutes les connexions et raccords pour une éventuelle fuite de gaz.
- Une compagnie de gaz a inspecté l'installation (si nécessaire).

#### D. Soupape

- La soupape de décharge correctement installé et empêche la conduite de refoulement à ouvrir le tuyau d'écoulement.
- La conduite de refoulement est protégée contre le gel.

#### E. Câblage électrique.

- La tension correspond à la plaque signalétique.
- Le chauffe-eau est correctement relié à la terre.
- Le câblage conforme à toutes les réglementations locales.
- Protection GFCI si nécessaire.

VEUILLEZ NOTER: EL22 EST POUR INSTALLATIONS PERMANENTES EXTÉRIEURES SEULEMENT ET EL22I EST POUR INSTALLATIONS PERMANENTES INTÉRIEURES SEULEMENT. CE MANUEL ET TOUTS ECCOTEMP CONTENT SONT SOUMIS AUX CHANGEMENTS SANS AVIS. VEUILLEZ VISITER [WWW.ECCOTEMP.COM/SUPPORT](http://WWW.ECCOTEMP.COM/SUPPORT) POUR PLUS D'INFORMATIONS.



## Allumage du chauffe-eau

fonctionner le chauffe-eau, assurez-vous de lire et de suivre les instructions sur l'étiquette illustrées ci-dessous et toutes les autres étiquettes sur le chauffe-eau, ainsi que les mises en garde de ce manuel. Ne pas le faire peut entraîner un fonctionnement dangereux du chauffe-eau causant des dommages matériels, des blessures corporelles ou la mort. Si vous avez des problèmes de lecture ou en suivant les instructions de ce manuel, **ARRÊTEZ**, et obtenez de l'aide d'une personne qualifiée.

### AVANT D'UTILISER LE CHAUFFE-EAU

**⚠ ATTENTION: Si vous ne suivez pas ces instructions à la lettre, un incendie ou une explosion pourrait apparaître, entraînant des dommages matériels, des blessures ou des pertes de vie.**

- Cet chauffe-eau ne dispose pas d'un pilote. Il est équipé d'un dispositif d'allumage qui allume automatiquement le brûleur. Ne pas essayer d'allumer le brûleur à la main.
- AVANT DE FAIRE FONCTIONNER** sentez tout autour de l'chauffe-eau pour le gaz. Assurez-vous de sentir près du plancher, car certains gaz sont plus lourds que l'air et se déposent sur le sol. Testez toutes les connexions avec un détecteur de fuites du commerce ou de l'eau savonneuse.  
**QUE FAIRE SI VOUS SENTEZ DU GAZ**
  - NE PAS tenter d'allumer l'appareil • NE PAS toucher aux interrupteur électrique; NE PAS utiliser de téléphone dans le bâtiment. • Appeler immédiatement votre distributeur de gaz avec le téléphone d'un voisin. Suivez les instructions du fournisseur. • Si vous ne pouvez pas joindre votre fournisseur de gaz ou le service d'incendie. • Ne pas retourner à votre domicile à moins que ce soit autorisé par le fournisseur de gaz ou les pompiers.
- N'utilisez que votre main pour enfoncer ou tourner le bouton de contrôle du gaz. N'utilisez jamais d'outils. Si le bouton ne s'enfonce pas ou ne tourne pas à la main, ne pas essayer de le réparer, appelez un technicien de service qualifié. Une tentative de réparation peut provoquer un incendie ou une explosion.
- Ne pas utiliser cet chauffe-eau si une partie quelconque a été submergée. Appelez immédiatement un technicien de service qualifié pour inspecter l'chauffe-eau et pour remplacer toute pièce du système de contrôle et toute commande de gaz qui a été sous l'eau.

### MODE D'EMPLOI

- ARRÊTEZ!** Lisez les informations de sécurité ci-dessus sur cette étiquette.
- Éteignez toute l'alimentation électrique du chauffe-eau.
- Réglez le thermostat au réglage le plus bas.
- N'essayez PAS d'allumer le brûleur à la main.
- Tournez la vanne d'arrêt de gaz située à l'extérieur de la L'unité dans le sens des aiguilles d'une montre jusqu'à la position "OFF".
- Attendez cinq (5) minutes pour éliminer tout gaz. Si vous sentez un gaz, STOP! Suivez "B" dans la sécurité Informations ci-dessus sur cette étiquette. Si vous ne sentez pas de gaz, passez à l'étape suivante.
- Tournez la vanne d'arrêt de gaz située à l'extérieur de l'unité dans le sens inverse des aiguilles d'une montre jusqu'à la position "ON".
- Allumez toute l'alimentation électrique du chauffe-eau.
- Réglez le thermostat sur le réglage souhaité.
- Si chauffe-eau ne fonctionne pas, suivez les instructions "Pour éteindre le gaz à chauffe-eau" et appelez Votre technicien de service ou votre fournisseur de gaz.



### POUR COUPER LE GAZ DE L'CHAUFFE-EAU

- Coupez l'alimentation électrique de l'appareil s'il doit être exécuté.
- Tournez la vanne de gaz d'arrêt situé à l'extérieur de l' chauffe-eau vers la droite pour la position "OFF".



# Fonctionnement du chauffe-eau.

## Technologie d'écran tactile

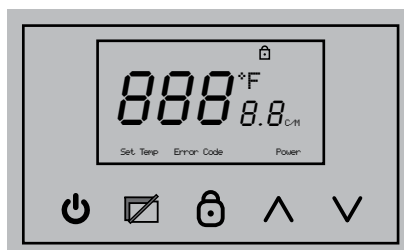

- |   |   |
|---|---|
| <p> Utilisez le bouton d'alimentation pour allumer et de votre chauffe-eau sans réservoir.</p> <p> Bouton de verrouillage enfant - verrouillage et déverrouillage par bouton de maintien pendant 5. secondes.</p> | <p> Bouton d'affichage - Activation et désactivation de l'affichage en maintenant le bouton enfoncé pendant 5 secondes.</p> <p> Utilisez les boutons haut et bas pour régler votre température.</p> |
|---|---|

### Allumer le chauffe-eau

1. Assurez-vous que le type de gaz que vous allez utiliser est le même que le type sur la plaque signalétique.
2. Ouvrir le robinet de gaz principal, branchez le cordon d'alimentation (assurez que la prise est bien reliée à la terre), et appuyez sur le bouton "ON / OFF" sur le panneau de commande. Réglez la température à 49 ° C.
3. Tournez le robinet, et le ventilateur commencera à travailler. Vous entendrez le bruit d'allumage après quelques secondes. Le brûleur s'allumera, et l'eau chaude sortira. Si le brûleur ne s'est pas allumé, le son d'allumage va durer quelques secondes. Si le brûleur ne s'allume toujours pas, fermer le robinet et attendre pendant 10-20 secondes, et répétez les procédures ci-dessus. Pour la première utilisation et / ou si le chauffe-eau n'a pas été utilisé pendant une longue période de temps, la répétition des procédures ci-dessus peut être nécessaire, en raison de l'air accumulé à l'intérieur de la canalisation de gaz.

### Consignes de sécurité

S'il y a difficulté à comprendre ou à suivre le mode d'emploi ou la section soin et nettoyage, il est recommandé qu'une personne ou un réparateur qualifié effectue le travail.

- Eteignez la vanne d'arrêt de gaz manuelle si le chauffe-eau a été soumis à une surchauffe, incendie, inondations, dommages physiques ou si l'alimentation en gaz ne s'éteint pas.
- NE PAS allumer le chauffe-eau à moins que l'approvisionnement en eau et gaz ne soit complètement ouvert.
- NE PAS allumer le chauffe-eau si le robinet d'arrêt d'alimentation en eau froide est fermé.
- NE PAS laisser les matériaux combustibles tels que journaux, des chiffons ou serpillières s'accumuler à proximité du chauffe-eau.
- NE PAS entreposer ni utiliser d'essence ou d'autres vapeurs et liquides inflammables, tels que des adhésifs ou du diluant, dans les environs de ce ou tout autre appareil Si de telles substances inflammables doivent être utilisées, portes et fenêtres ouvertes pour la ventilation, et tous les appareils de chauffage au gaz dans les environs devraient être coupés, y compris leurs veilleuses, pour éviter les vapeurs éclairage.

**REMARQUE : Des vapeurs inflammables peuvent être tirées par les courants d'air des zones environnantes jusqu'au chauffe-eau.**

**VEUILLEZ NOTER: EL22 EST POUR INSTALLATIONS PERMANENTES EXTÉRIEURES SEULEMENT ET EL221 EST POUR INSTALLATIONS PERMANENTES INTÉRIEURES SEULEMENT. CE MANUEL ET TOUTS ECCOTEMP CONTENT SONT SOUMIS AUX CHANGEMENTS SANS AVIS. VEUILLEZ VISITER [WWW.ECCOTEMP.COM/SUPPORT](http://WWW.ECCOTEMP.COM/SUPPORT) POUR PLUS D'INFORMATIONS.**



# Paramètres de Température de l'eau

**⚠ DANGER:** Il y a une brûlure à l'eau chaude potentielle si la température est trop élevée. Les ménages avec de jeunes enfants, personnes handicapées ou âgées peuvent avoir besoin un 120 ° F. ou réglage de la température inférieure à éviter tout contact avec l'eau chaude.

T° de l'eau	Temps pour Brulure Sérieuse
49°C	Plus de 5 minutes
52°C	1 ½ à 2 minutes
54°C	Environ 30 secondes
57°C	Environ 10 secondes
60°C	Moins de 5 secondes
63°C	Moins de 5 secondes
66°C	Environ ½ seconde
68°C	Environ 1 seconde

La température de sortie d'eau est régulée par le réglage de la température sur la face de la télécommande.

Les facteurs de sécurité doivent être considérés lors de la sélection des réglages de la température de l'eau de la télécommande du chauffe-eau. La commande à distance a été réglée à 43 ° C avant que le chauffe-eau ait été expédié de l'usine. Ceci est le point de départ recommandé.

Des températures d'eau supérieures à 49 ° C peuvent causer des brûlures graves ou la mort par ébouillantage. Le thermostat est réglé à sa position de température la plus basse à la sortie d'usine.

Assurez-vous de lire et de suivre les avertissements décrits dans ce manuel et sur l'étiquette située sur le chauffe-eau.

Des mitigeurs sont disponibles pour réduire le point de température de l'eau par mélange d'eau chaude et froide dans les conduites d'eau.

Les procédures d'ajustement du thermostat pour utiliser efficacement l'énergie à la température minimale de l'eau doivent être mises en cohérence avec les besoins du consommateur.

Contactez un plombier ou l'autorité de plomberie locale pour plus d'informations. Voir page 4 pour plus de détails.

## Réglage de la Mise en Mémoire d'une Température

1 Ce modèle peut mémoriser et sauvegarder la dernière température réglée sur la télécommande avec «priorité».

2 Si aucune commande à distance n'a «priorité», la température de consigne de l'unité sera la même que la température de consigne de la télécommande qui démarre le chauffage de l'eau.

- Ce chauffe-eau contient un thermostat électronique. De l'usine, la plage de température est comprise entre 32 ° C et 60 ° C.
- La télécommande est préréglée en usine à 43 ° C.
- Pour activer la télécommande ON ou OFF, appuyez sur le bouton POWER pendant plus de 3 secondes.
- Pour régler la température à un réglage souhaité, en mode "priorité", appuyez sur le bouton de température HAUT ou BAS. Appuyez et maintenez enfoncé HAUT ou BAS pour augmenter ou diminuer la température en continu.
- Lorsque l'appareil est en cours d'utilisation, la température de consigne peut augmenter à 50 ° C, mais il n'y a pas de limite de diminution de la température. Pour augmenter la température de plus de 50 ° C, l'eau devra d'abord être fermée.

**REMARQUE :** Si la température de l'eau d'entrée est élevée, et le paramètre de température est bas, la température réelle pourrait être plus élevée que la température de consigne, et vice versa.

**Remarque:** Il est recommandé d'éteindre l'éclairage de l'écran en activant l'économiseur d'écran après avoir réglé le thermostat à la température désirée.

**⚠ AVERTISSEMENT:** En cas de surchauffe ou si l'alimentation en gaz ne se ferme pas, éteignez la soupape manuelle de commande de gaz de l'chauffe-eau.

**⚠ REMARQUE:** Si la commande de contrôle de BATH est allumée, le réglage de la température sur le contrôle MAIN ne peut pas être changé. La commande BATH sera toujours prioritaire sur la commande MAIN

- L'affichage indique la température de consigne si le chauffe-eau n'est pas utilisé ou qu'il n'y a pas écoulement de l'eau. Si le chauffe-eau est en cours d'utilisation ou a un débit d'eau, l'écran affiche la réelle température. Pour afficher la température de consigne dans cette condition, appuyez sur HAUT ou BAS et la température clignotera pendant 3 secondes.
- La température d'eau la plus élevée sera au robinet d'eau chaude le plus proche du chauffe-eau.
- Rappelez-vous toujours de tester la température de l'eau avec la main avant de l'utiliser et que l'eau chaude augmente le risque d'ébouillantage.
- Toujours surveiller les jeunes enfants ou d'autres personnes qui sont frappés d'incapacité. Si le chauffe-eau a été soumis à un incendie, une inondation ou des dommages physiques, éteindre le robinet d'arrêt de gaz manuel, et ne faites pas fonctionner le chauffe-eau à nouveau jusqu'à ce qu'il ait été vérifié par un personnel qualifié.

VEUILLEZ NOTER: EL22 EST POUR INSTALLATIONS PERMANENTES EXTÉRIEURES SEULEMENT ET EL22I EST POUR INSTALLATIONS PERMANENTES INTÉRIEURES SEULEMENT. CE MANUEL ET TOUS ECCOTEMP CONTENT SONT SOUMIS AUX CHANGEMENTS SANS AVIS. VEUILLEZ VISITER [WWW.ECCOTEMP.COM/SUPPORT](http://WWW.ECCOTEMP.COM/SUPPORT) POUR PLUS D'INFORMATIONS.



# Soin et nettoyage du chauffe-eau.

## Maintenance préventive de routine

**⚠ DANGER:**  
**Avant d'actionner manuellement la soupape de sécurité, assurez-vous que personne ne sera exposé au danger de l'eau chaude libérée par la soupape.** L'eau peut être assez chaude pour créer un danger d'ébouillantage. L'eau devrait être libérée dans une vidange appropriée pour éviter blessures ou dommages.

**⚠ DANGER:** L'eau chaude augmente les potentielles brûlures par l'eau chaude.

**⚠ DANGER:** L'échec de produire la Maintenance Préventive de Routine recommandée peut nuire au fonctionnement correct de ce chauffe-eau, ce qui peut provoquer dangers de monoxyde de carbone, température de l'eau excessivement chaude et d'autres conditions potentiellement dangereuses.

Bien entretenus, votre chauffe-eau fournira des années de service fiable. Il est recommandé qu'une inspection périodique du brûleur, soupape de décharge, filtre à eau et le système de ventilation doit être faite par du personnel qualifié dans un endroit à réparer les appareils à gaz.

Il est suggéré qu'un programme de maintenance préventive soit établi et suivie par l'utilisateur.

Au moins une fois par an, lever et libérer la poignée du levier sur la soupape de décharge de pression, situé à la sortie chaude de la tuyauterie du chauffe-eau, pour s'assurer que le clapet fonctionne. Permettez à plusieurs gallons de se déverser à travers la conduite d'évacuation à un égout à ciel ouvert.

Une fermeture rapide des robinets ou des électrovannes en eau automatique en utilisant des appareils peut causer un bruit de percussion dans une conduite d'eau. Des tuyaux de refoulement ou des dispositifs d'arrêt stratégiquement situés dans le système de conduite d'eau peuvent être utilisés pour minimiser le problème.

Inspectez la zone autour du chauffe-eau pour assurer un environnement fonctionnement sûr. Garder la zone de l'chauffe-eau propre et exempte de matériaux combustibles, d'essence et d'autres vapeurs et liquides inflammables.

S'assurer que l'appareil n'a pas été endommagé. Si un dommage ou bosselage est présent, contactez un personnel de service pour vérifier le bon fonctionnement.

Vérifiez la présence de bruits anormaux lors du fonctionnement normal du chauffe-eau.

Toute la tuyauterie doit être vérifiée pour des fuites de gaz et / ou d'eau. Se référer à la page 12 de ce manuel pour obtenir des instructions sur la détection des fuites.

La prise d'air et filtres d'alimentation d'eau froide doivent être nettoyés tous les mois. Reportez-vous à la section "Entretien" pour plus d'informations. NE PAS faire fonctionner le chauffe-eau si vous sentez que quelque chose ne va pas avec l'appareil.

NE PAS laisser les enfants utiliser ou manipuler l'appareil.

**AVIS:** Si la soupape de décharge de pression sur le chauffe-eau façon périodique, cela peut être en raison d'un problème dans le système d'eau. Contactez le fournisseur d'eau ou votre entrepreneur en plomberie sur comment corriger cela. NE PAS boucher la sortie de la soupape de décharge.

**AVIS:** Après l'inspection, l'entretien et / ou de nettoyage, assurer le bon fonctionnement en tournant un robinet d'eau chaude.

## Entretien Ménager

### NETTOYAGE DU FILTRE À EAU:

1. Assurez-vous que l'appareil est éteint et que l'alimentation électrique a été déconnectée.
2. Coupez l'alimentation en eau pour le chauffage.
3. Dévissez le filtre à eau, et faites glisser le filtre.
4. Ne touchez pas le filtre car il peut se déformer et / ou endommager le filtre.
5. Pour enlever la poussière, utiliser une brosse douce et laver à l'eau courante.
6. Retournez le filtre au chauffe-eau et visser le filtre.
7. Allumez l'alimentation électrique et l'alimentation en eau froide du chauffe-eau

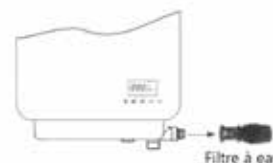

### ROUTINE DE NETTOYAGE DE 6 MOIS

Pour éviter l'accumulation de goutte d'eau, de chaux ou de rouille et d'assurer que votre chauffe-eau sans écouteur Eccotemp fonctionne aussi efficacement que possible, il est fortement recommandé de nettoyer votre chauffe-eau Eccotemp sans réservoir tous les 6 mois. Pour ce faire, nous vous recommandons d'utiliser notre Eccotemp EZ-Flush System Descaler Kit. Pour plus d'informations et pour acheter, visitez-nous à [www.eccotemp.com](http://www.eccotemp.com) ou composez le 1-866-356-1992.

**VEUILLEZ NOTER: EL22 EST POUR INSTALLATIONS PERMANENTES EXTÉRIEURES SEULEMENT ET EL221 EST POUR INSTALLATIONS PERMANENTES INTÉRIEURES SEULEMENT. CE MANUEL ET TOUS ECCOTEMP CONTENT SONT SOUMIS AUX CHANGEMENTS SANS AVIS. VEUILLEZ VISITER [WWW.ECCOTEMP.COM/SUPPORT](http://WWW.ECCOTEMP.COM/SUPPORT) POUR PLUS D'INFORMATIONS.**



## Suite Entretien Ménager ...

Avant d'effectuer des tâches d'entretien ménager à ce chauffe-eau, assurez-vous de mettre l'appareil hors tension et de débranchez l'alimentation.

Aspirez autour du chauffe-eau pour retirer poussière, saleté et peluches sur une base régulière. Nettoyez le chauffe-eau et la télécommande à l'aide d'un chiffon doux et humide avec quelques gouttes de détergent doux et essuyer doucement les surfaces de l'appareil. Essuyez toute trace d'humidité avec un chiffon doux et sec.

Pour assurer une ventilation suffisante et un approvisionnement en air de combustion, des endroits propres doivent être conservés. Les filtres à eau doivent être nettoyés sur une base mensuelle. Le système de combustion est assisté par un ventilateur

### NETTOYAGE DU CHAUFFE-EAU ET TELECOMMANDE :

- Assurez-vous que l'appareil est éteint et que l'alimentation électrique a été coupée.
- Ne frottez pas l'appareil avec une brosse.
- Utilisez uniquement de l'eau savonneuse, d'autres produits de nettoyage peuvent endommager la surface du chauffe eau.
- NE PAS retirer d'étiquette, y compris la plaque signalétique pendant le nettoyage ou l'entretien.
- NE PAS envoyer d'eau sur les télécommandes lors du nettoyage.

**⚠ DANGER: Risque de choc. Assurez-vous que l'alimentation électrique du chauffe-eau soit coupée pour éviter des blessures graves ou des dommages aux composants.**

**⚠ DANGER: Les matériaux combustibles, tels que vêtements, produits de nettoyage, ou de liquides inflammables, etc., ne doit pas être placés contre ou à côté du chauffe-eau.**

## Vacances et arrêt prolongé

Si le chauffe-eau doit rester inactif pendant une longue période de temps, l'énergie et l'eau de l'appareil doit être éteint.

Le chauffe-eau et les tuyaux doivent être vidangés s'ils pourraient être soumis à des températures très froides. Après une longue période d'arrêt, le fonctionnement et les commandes de l'appareil de chauffage de l'eau doivent être contrôlés par un personnel qualifié.

## Antigel

Alors que l'antigel aidera à protéger contre le froid, ils ne seront en aucun cas une garantie de protection de dommages dus au gel. Ne comptez pas sur l'antigel pour protéger totalement l'appareil de la congélation, prendre toutes les précautions pour éviter des dégâts dus froid.

**REMARQUE :** Le fonctionnement antigel fonctionne pour le chauffe-eau seulement, et pas pour les conduites d'entrée et de sortie d'eau.

**\*Du gel n'importe où dans le système de plomberie peut entraîner des dommages au chauffe-eau, comme une rupture dans votre échangeur de chaleur. Tous les tuyaux doivent être suffisamment à l'abri du gel. Les unités avec Antigel ont un dispositif de chauffage automatique et aideront à éviter des dommages par le gel, mais ils doivent rester allumé. Le gel apparaîtra quand il sera éteint. Dans les régions très froides et lorsque la température est inférieure à 0 ° C, ou en cas d'une tempête de verglas, le gel apparaîtra quand la limite de puissance de chauffage sera dépassée. Si ces conditions se déroulent, veuillez suivre les procédures décrites ci-dessous.**

## Procédure de vidange

Lorsque la température descend en dessous de 0 ° C, l'eau dans votre système de plomberie ou de chauffage de l'eau peut se transformer en glace et causer ensuite des dommages au chauffe-eau. Ce dommage n'est pas couvert par votre garantie fabricant. Si ces conditions sont prévues, veuillez vidanger le chauffe-eau comme suit pour aider, mais pas garantir contre le gel:

1. Coupez la vanne de gaz et d'électricité
2. Fermez le robinet d'arrivée d'eau
3. Ouvrez tous les robinets
4. Enlevez la vanne de vidange, et permettez à l'eau de s'écouler pendant 3 minutes ou jusqu'à ce que l'unité soit vide.
- 5 S'assurer que toute l'eau est à l'extérieur, remplacez la vanne de vidange, et fermer les robinets.

**VEUILLEZ NOTER: EL22 EST POUR INSTALLATIONS PERMANENTES EXTÉRIEURES SEULEMENT ET EL22I EST POUR INSTALLATIONS PERMANENTES INTÉRIEURES SEULEMENT. CE MANUEL ET TOUS ECCOTEMP CONTENT SONT SOUMIS AUX CHANGEMENTS SANS AVIS. VEUILLEZ VISITER [WWW.ECCOTEMP.COM/SUPPORT](http://WWW.ECCOTEMP.COM/SUPPORT) POUR PLUS D'INFORMATIONS.**



# Soins et Nettoyage du EL22 Chauffe-Eau

## Vidange du chauffe-eau

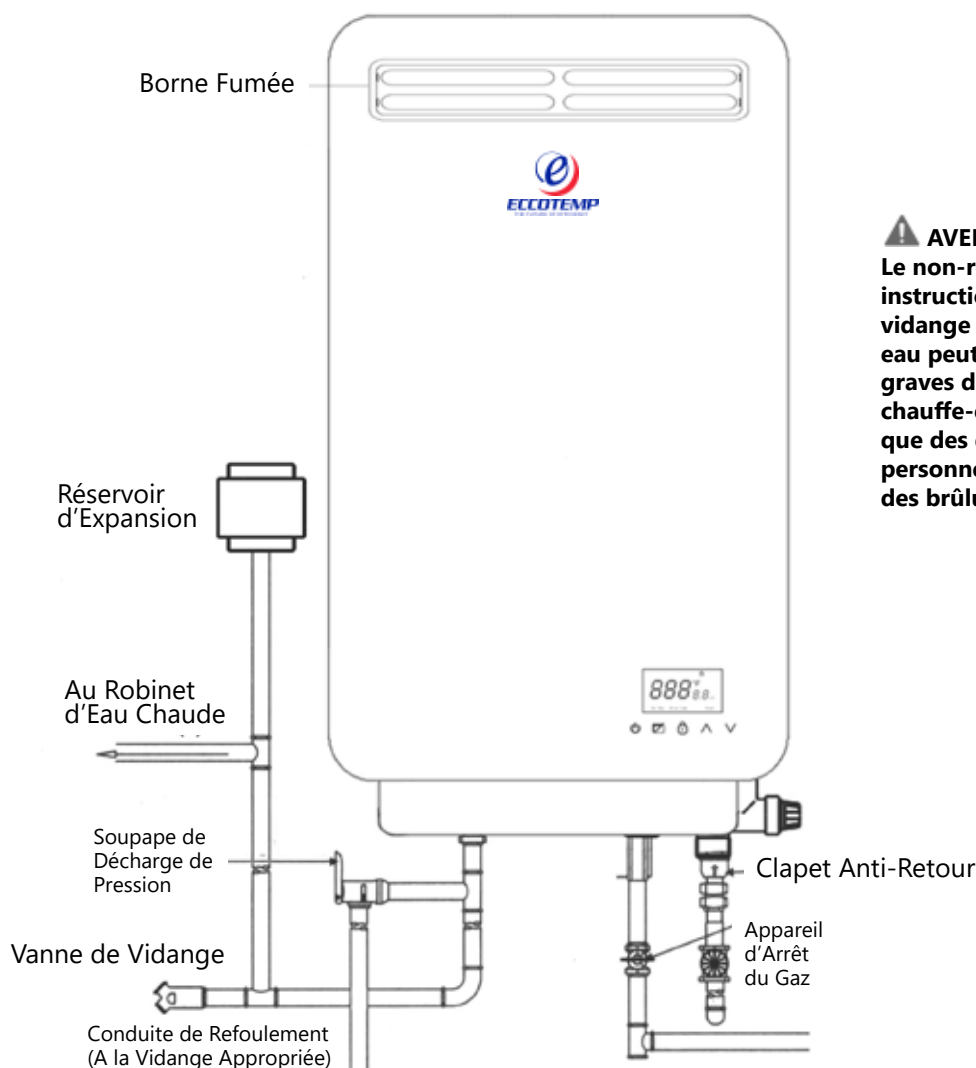

**⚠ AVERTISSEMENT:**  
 Le non-respect de ces instructions sur la vidange du chauffe-eau peut causer de graves dommages au chauffe-eau aussi bien que des dommages personnels y compris des brûlures.

Voici les instructions pour l'évacuation de l'eau du chauffe-eau.

1. Eteignez l'interrupteur de la télécommande.
2. Fermez la vanne d'arrêt de gaz.
3. Fermez le robinet d'arrêt de l'eau.
4. Mettez l'interrupteur marche / arrêt sur la position OFF et débranchez le disjoncteur au moins 10 secondes après l'étape n ° 1.
5. Ouvrir la vanne de vidange.
6. Ouvrez tous les robinets d'eau chaude. Avant de passer à l'étape suivante, assurez-vous que l'eau froide arrive de tous les robinets d'eau chaude.
7. Pour mettre le chauffe-eau en service après la vidange, suivez les étapes ci-dessous.
8. Remettez le filtre à eau. Fermez la vanne de vidange de sortie d'eau chaude.
9. Ouvrez le robinet d'arrêt de l'eau et refermer après s'être assuré que l'eau sort des robinets d'eau chaude. (Cette étape sert à d'éliminer l'air des conduites d'eau.)
10. Rebranchez le disjoncteur et mettez l'interrupteur marche / arrêt sur la position ON, ouvrir complètement la vanne d'arrêt de gaz et le robinet d'arrêt de l'eau.

**REMARQUE : Le chauffe-eau peut ne pas fonctionner à moins que la procédure ci-dessus soit suivie correctement**

**VEUILLEZ NOTER: EL22 EST POUR INSTALLATIONS PERMANENTES EXTÉRIEURES SEULEMENT ET EL221 EST POUR INSTALLATIONS PERMANENTES INTÉRIEURES SEULEMENT. CE MANUEL ET TOUS ECCOTEMP CONTENT SONT SOUMIS AUX CHANGEMENTS SANS AVIS. VEUILLEZ VISITER [WWW.ECCOTEMP.COM/SUPPORT](http://WWW.ECCOTEMP.COM/SUPPORT) POUR PLUS D'INFORMATIONS.**





# Soins et Nettoyage du EL22I Chauffe-Eau

## Vidange du chauffe-eau

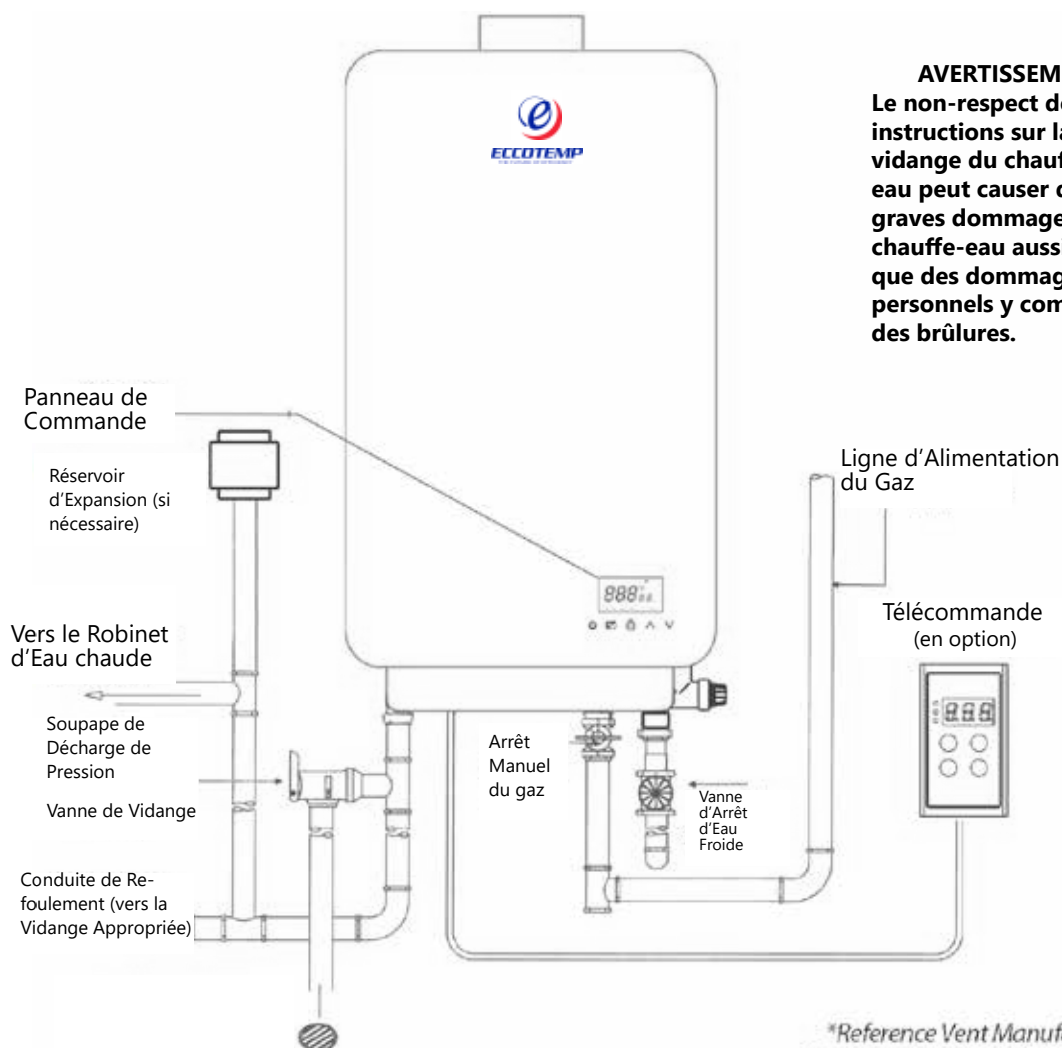

**AVERTISSEMENT:**  
Le non-respect de ces instructions sur la vidange du chauffe-eau peut causer de graves dommages au chauffe-eau aussi bien que des dommages personnels y compris des brûlures.

\*Reference Vent Manufacturer Component Information - Page 19

Voici les instructions pour l'évacuation de l'eau du chauffe-eau.

1. Eteignez l'interrupteur de la télécommande.
2. Fermez la vanne d'arrêt de gaz.
3. Fermez le robinet d'arrêt de l'eau.
4. Mettez l'interrupteur marche / arrêt sur la position OFF et débranchez le disjoncteur au moins 10 secondes après l'étape n ° 1.
5. Ouvrir la vanne de vidange.
6. Ouvrez tous les robinets d'eau chaude. Avant de passer à l'étape suivante, assurez-vous que l'eau froide arrive de tous les robinets d'eau chaude.
7. Pour mettre le chauffe-eau en service après la vidange, suivez les étapes ci-dessous.
8. Remettez le filtre à eau. Fermez la vanne de vidange de sortie d'eau chaude.
9. Ouvrez le robinet d'arrêt de l'eau et refermer après s'être assuré que l'eau sort des robinets d'eau chaude. (Cette étape sert à éliminer l'air des conduites d'eau.)
10. Rebranchez le disjoncteur et mettez l'interrupteur marche / arrêt sur la position ON, ouvrir complètement la vanne d'arrêt de gaz et le robinet d'arrêt de l'eau.

**REMARQUE : Le chauffe-eau peut ne pas fonctionner à moins que la procédure ci-dessus soit suivie correctement**

**VEUILLEZ NOTER: EL22 EST POUR INSTALLATIONS PERMANENTES EXTÉRIEURES SEULEMENT ET EL22I EST POUR INSTALLATIONS PERMANENTES INTÉRIEURES SEULEMENT. CE MANUEL ET TOUTS ECCOTEMP CONTENT SONT SOUMIS AUX CHANGEMENTS SANS AVIS. VEUILLEZ VISITER [WWW.ECCOTEMP.COM/SUPPORT](http://WWW.ECCOTEMP.COM/SUPPORT) POUR PLUS D'INFORMATIONS.**



# Avant d'appeler le service

## Conseils de dépannage

Gagnez du temps et de l'argent! Consultez d'abord les tableaux des pages suivantes et vous n'aurez pas besoin d'appeler le service.



Ce chauffe-eau incorpore une variété de dispositifs de coupure qui empêche le fonctionnement du chauffe-eau si les conditions de combustion indésirables se produisent. Comme la présence d'un blocage de l'air de combustion évacuer le gaz insuffisant ou une pression qui peut affecter le fonctionnement sécuritaire du chauffe-eau. Veuillez contacter un technicien de service qualifié si cela se produit.

Problème	Cause Possible	Que Faire
<b>Pas du tout ou pas assez d'eau chaude</b>	Le robinet d'arrêt d'eau n'est pas complètement ouvert	Vérifiez la vanne d'arrêt et ouvrir complètement.
	Le robinet d'eau chaude n'est pas complètement ouvert	Ouvrez le robinet d'eau chaude complètement. (Le brûleur principal s'éteint lorsque le volume d'eau entrant est insuffisant.)
	Les canalisations d'eau sont gelées.	Laisser dégeler la tuyauterie.
	Pas d'électricité ou l'approvisionnement en eau est coupé.	Vérifiez que la puissance adéquate est fournie et/ou l'approvisionnement en eau est suffisant. .
	L'unité n'est pas "ON".	Mettez l'unité "ON" grâce au bouton de la télécommande
	La température réglée est peut-être trop basse	Augmenter le réglage de la température.
	Dysfonctionnement de la valve de mélange (le cas échéant).	Vérifier et remplacer si nécessaire.
	Le code d'erreur s'affiche sur le panneau de commande à distance	Voir les instructions pour le code d'erreur et, si nécessaire, contactez un revendeur.
<b>Eau pas assez chaude</b>	La température réglée est peut-être trop basse	Augmentez les réglages de température
	La vanne de gaz n'est pas complètement ouverte	Vérifiez et ouvrez complètement la vanne de gaz
<b>Eau trop chaude</b>	La température réglée est trop haute	Baissez les réglages de température
	Le robinet d'arrêt d'eau n'est pas complètement ouvert	Vérifiez le robinet d'arrêt d'eau et ouvrez-le complètement
	Un petit peu d'eau a été chauffée	Permettez à plus d'eau de passer
	Le filtre d'eau est bouché	Nettoyez avec une brosse à dent
<b>Le ventilateur continue de tourner après que le robinet d'eau chaude ait été fermé</b>	Cette fonction permet de purger le gaz non brûlé 10-15 secondes.	Opération normale. Pas besoin d'appeler le service. Vérifiez pour un code erreur.

VEUILLEZ NOTER: EL22 EST POUR INSTALLATIONS PERMANENTES EXTÉRIEURES SEULEMENT ET EL221 EST POUR INSTALLATIONS PERMANENTES INTÉRIEURES SEULEMENT. CE MANUEL ET TOUTS ECCOTEMP CONTENT SONT SOUMIS AUX CHANGEMENTS SANS AVIS. VEUILLEZ VISITER [WWW.ECCOTEMP.COM/SUPPORT](http://WWW.ECCOTEMP.COM/SUPPORT) POUR PLUS D'INFORMATIONS.



# Guide des codes d'Erreur

## Lorsqu'un code d'erreur est affiché :

- Fermez le robinet d'eau chaude, éteindre l'interrupteur sur la télécommande.
- Attendre environ 5 minutes avant de mettre l'appareil sous tension.
- Ouvrez le robinet d'eau chaude.

**REMARQUE: Si un code d'erreur autre que ceux énumérés ci-dessous est affiché, éteignez immédiatement le robinet d'eau chaude, prenez note du code d'erreur, éteindre l'interrupteur de la télécommande et appeler le numéro d'assistance à la clientèle.**

## Si le code d'erreur reste affiché :

- Fermez le robinet d'eau chaude et éteignez l'interrupteur sur la télécommande.
- Prenez l'action appropriée ci-dessous et tenter une opération sur l'appareil de nouveau.
- Si le code d'erreur est toujours affiché:
- Fermer le robinet d'eau chaude et éteindre l'interrupteur de la télécommande.
- Prenez note du code d'erreur affiché et appeler le numéro d'assistance de service à la clientèle dans la section «Si vous avez besoin de service » du manuel sur la couverture arrière.

Code d'erreur	Description de l'Erreur	Cause Possible	Que faire
E0	Défaillance du capteur de l'eau chaude	Port Junction lâche court-circuit	Appelez le service
E1	Défaillance du système d'allumage	Le robinet de gaz n'est pas/ peu ouvert Le robinet d'arrêt d'eau n'est pas ouvert	Vérifiez et ouvrez pleinement le gaz Vérifiez et ouvrez le robinet d'eau Appelez le service
E2	Il y a une flamme mais pas d'eau	Problème circuit électrique	Appelez le service
E3	Surchauffe protection	La combustion sèche Problème de surchauffe contrôleur	Appelez le service
E4	Capteur de température d'eau froide	problème avec capteur, problème avec la fiche ou la prise de capteur, aucune de ces réponses	remplacer le capteur , réparer, remplacer la carte d'ordinateur
E5	Pression Coupée	Problème de moteur Le voltage d e l'appareil est insuffisant	Appelez le service
E6	Surchauffe	La pression de gaz est trop forte Le robinet d'arrêt d'eau n'est pas complètement ouvert La température réglée est trop basse	Vérifiez le robinet d'arrêt et ouvrez le complètement Augmentez les réglages de température
E7	électrovanne	circuit ouvert de la soupape, un court-circuit de la valve, aucune de ces réponses	raccorder la vanne , remplacer la valve , remplacez la carte d'ordinateur
E8	évent bloc de canalisation	tuyau de ventilation est bloqué	nettoyer le tuyau

**⚠ ATTENTION: Pour votre sécurité, ne pas tenter de réparer les canalisations de gaz, télécommande, brûleurs, raccords de ventilation ou autres dispositifs de sécurité. Confier les réparations au personnel de maintenance qualifié.**

**⚠ ATTENTION: Assurez-vous que la puissance de chauffe-eau est "OFF" avant de retirer le couvercle de protection POUR N'IMPORTE QUELLE RAISON.**

**⚠ ATTENTION: Étiquetez tous les fils avant de les débrancher lors des contrôles. Les erreurs de câblage peuvent entraîner un fonctionnement incorrect et dangereux. Vérifiez le bon fonctionnement après l'entretien**

**VEUILLEZ NOTER: EL22 EST POUR INSTALLATIONS PERMANENTES EXTERIEURES SEULEMENT ET EL221 EST POUR INSTALLATIONS PERMANENTES INTÉRIEURES SEULEMENT. CE MANUEL ET TOUS ECCOTEMP CONTENT SONT SOUMIS AUX CHANGEMENTS SANS AVIS. VEUILLEZ VISITER WWW.ECCOTEMP.COM/SUPPORT POUR PLUS D'INFORMATIONS.**



# Pièces de rechange EL22

Installation standard (Certains articles peuvent ne pas s'appliquer)

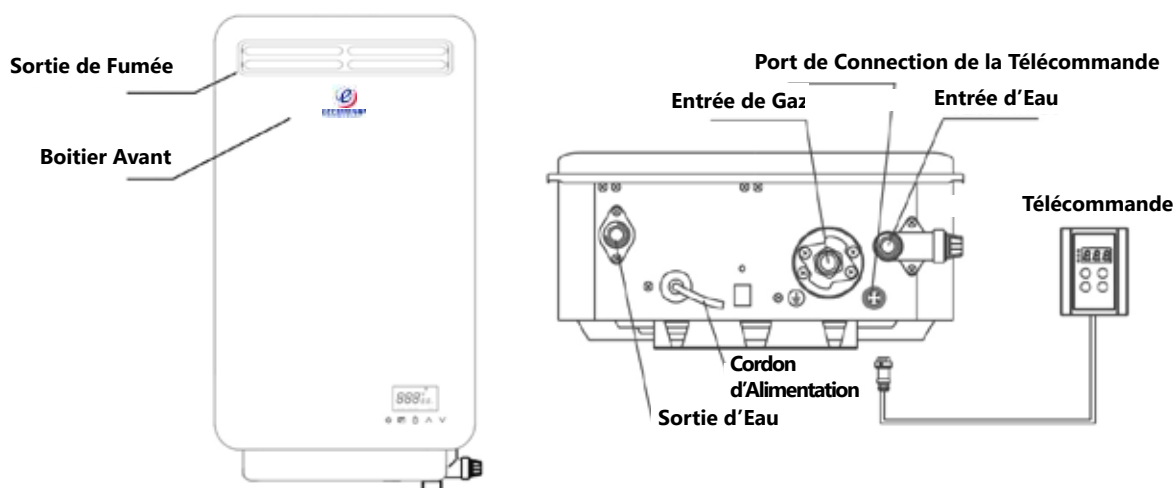
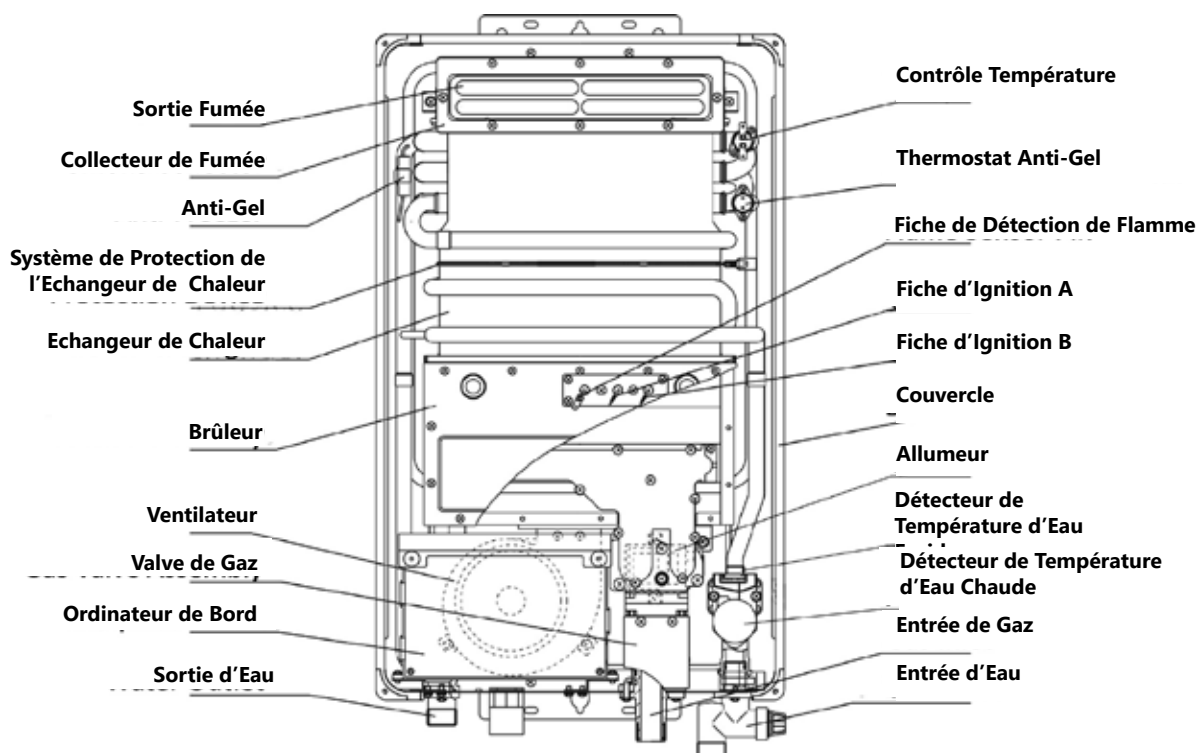

**REMARQUE:** Le National Fuel Gas Code (NFGC) impose une vanne d'arrêt manuel de gaz: Voir (NFGC) pour des instructions complètes. Les exigences des codes locaux ou autorité de plomberie peuvent varier des instructions ou les schémas fournis et prennent le pas sur ces instructions.

VEUILLEZ NOTER: EL22 EST POUR INSTALLATIONS PERMANENTES EXTÉRIEURES SEULEMENT ET EL221 EST POUR INSTALLATIONS PERMANENTES INTÉRIEURES SEULEMENT. CE MANUEL ET TOUS ECCOTEMP CONTENT SONT SOUMIS AUX CHANGEMENTS SANS AVIS. VEUILLEZ VISITER [WWW.ECCOTEMP.COM/SUPPORT](http://WWW.ECCOTEMP.COM/SUPPORT) POUR PLUS D'INFORMATIONS.



# Pièces de rechange EL221

## Pour les modèles fonctionnant au gaz naturel ou propane.

Instructions pour une commande de pièces  
 Adresser la commande de pièces au distributeur ou magasin où le chauffe-eau a été acheté.  
 Toutes les commandes de pièces devraient inclure:

**⚠ AVERTISSEMENT: Pour votre sécurité, NE PAS tenter de démonter cet appareil pour une raison quelconque**

- Le modèle et le numéro de série de l'appareil de chauffage de l'eau de la plaque signalétique.
- Spécifiez le type de gaz (naturel ou propane) comme indiqué sur la plaque signalétique.
- Description de la pièce (comme indiqué ci-dessous) et le nombre de pièces souhaitées

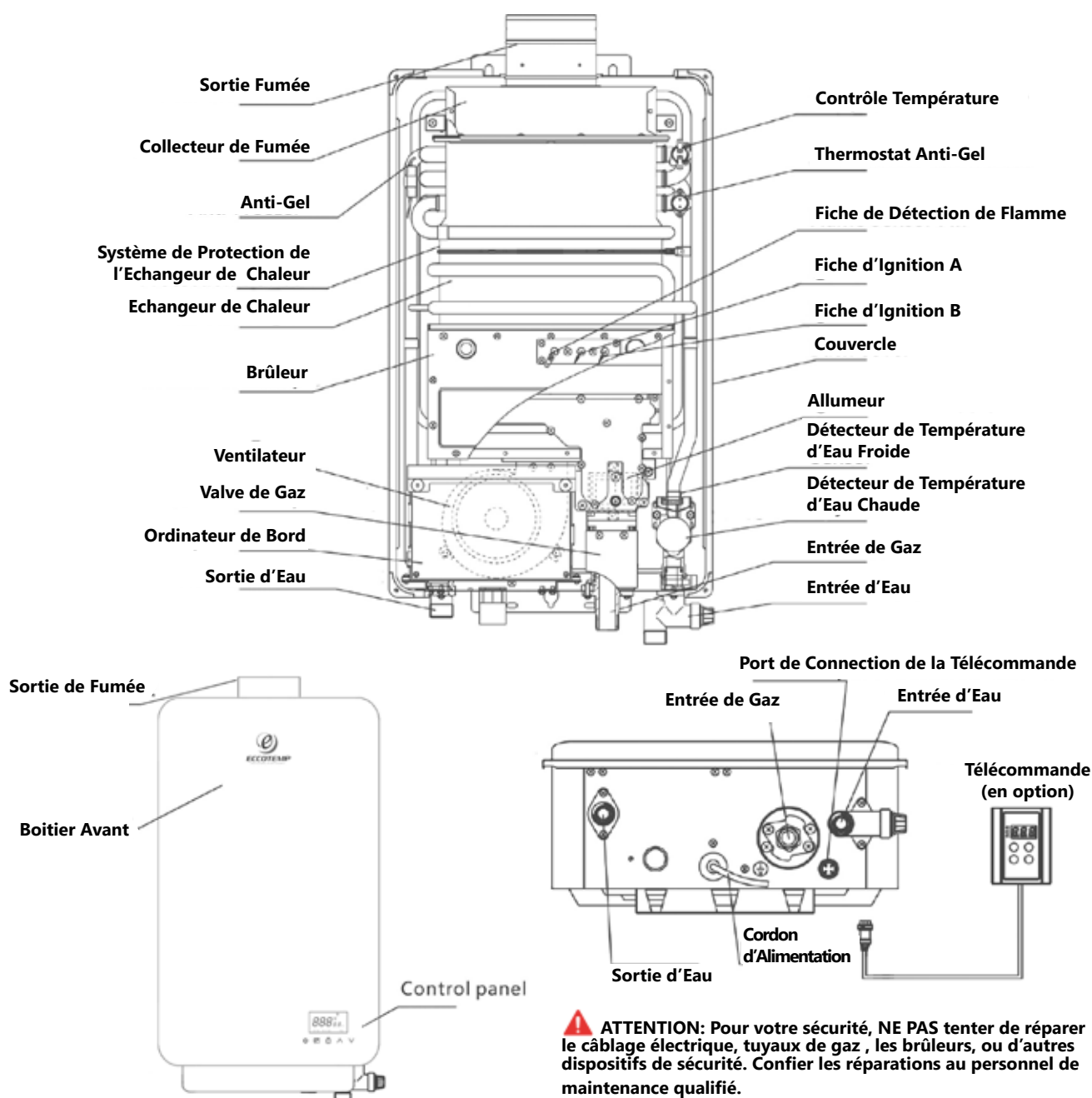

**⚠ ATTENTION: Pour votre sécurité, NE PAS tenter de réparer le câblage électrique, tuyaux de gaz, les brûleurs, ou d'autres dispositifs de sécurité. Confier les réparations au personnel de maintenance qualifié.**

VEUILLEZ NOTER: EL22 EST POUR INSTALLATIONS PERMANENTES EXTÉRIEURES SEULEMENT ET EL221 EST POUR INSTALLATIONS PERMANENTES INTÉRIEURES SEULEMENT. CE MANUEL ET TOUTS ECCOTEMP CONTENT SONT SOUMIS AUX CHANGEMENTS SANS AVIS. VEUILLEZ VISITER [WWW.ECCOTEMP.COM/SUPPORT](http://WWW.ECCOTEMP.COM/SUPPORT) POUR PLUS D'INFORMATIONS.



# Eccotemp Systems, LLC

## Informations sur la garantie limitée

### Modèle(s) EL22-NG, EL22-LP, EL22-ING, EL22-ILP

Eccotemp garantit par la présente que ce produit est exempt de vices de matériaux et de fabrication lorsqu'il est installé et exploité selon les instructions d'installation et d'utilisation Eccotemp. Cette garantie limitée s'étend à l'acheteur original et les propriétaires ultérieurs, mais seulement si le produit reste comme sur le site de l'installation d'origine. Cette garantie limitée prend fin si il est déplacé ou réinstallé à un nouvel emplacement. Il n'existe aucune garantie, expresse ou implicite faite ou donnée autre que contenue dans la présente garantie limitée. Aucun agent, employé ou représentant d'Eccotemp a toute autorité pour lier Eccotemp à toute représentation ou garantie concernant le produit ne figurant pas dans cette garantie limitée. Eccotemp se réserve le droit et le pouvoir de changer, modifier cette garantie à un moment donné.

Sauf stipulation expresse dans les présentes, IL N'Y A AUCUNE DÉCLARATION OU GARANTIE, EXPLICITE OU IMPLICITE, Y COMPRIS, SANS LIMITATION, LA QUALITÉ MARCHANDE OU D'ADAPTATION À UN USAGE PARTICULIER PAR RAPPORT AUX PRÉSENTES A TOUS LES PRODUITS VENDUS ICI. LE RECOURS EXCLUSIF DE L'ACHETEUR EST LIMITÉE À LA RÉPARATION OU AU REMPLACEMENT DES MARCHANDISES VENDUES, A LA DISCRETION D'ECOTEMP. ECOTEMP NE SERA PAS RESPONSABLE DES DOMMAGES DIRECTS OU INDIRECTS.

#### Période de garantie limitée

Cette garantie est prolongée par Systems Eccotemp au propriétaire. Cette garantie prend effet à la date d'installation du produit ou 30 jours après la date d'achat, selon la première éventualité, et est en vigueur jusqu'à l'anniversaire spécifié de cette date comme suit:

- 1) Limite quinquennal de remplacement (années 1 à 5) des pièces défectueuses autres que la l'échangeur de chaleur - travail non inclus.
  - 2) remplacement limité décennal supplémentaire (années 1 à 10) sur l'échangeur de chaleur lorsque le produit est utilisé dans une maison unifamiliale - Travail non inclus.
  - 3) remplacement de deux ans supplémentaires limité (années 1 à 2) sur l'échangeur de chaleur lorsque le produit est utilisé pour la capacité commerciale, si elle est utilisée dans d'autres conditions qu'une habitation unifamiliale, ou si le produit est fourni avec de l'eau pré-chauffée ou distribuée - travail non inclus.
1. Nombre total de dix ans (années 1 à 10) ou 6500 heures (de brûlure) opérationnelles enregistrées par le chauffe-eau, selon la première éventualité.

#### Période de couverture de l'objet

Echangeur de chaleur 10 années  
Toutes les autres pièces 5 années

La couverture est nulle si l'appareil est utilisé dans une boucle de circulation d'eau chaude, en série avec un système de circulation ou lorsque un système de recirculation à la demande n'est pas incorporé.

Le propriétaire est responsable de tous les autres frais accessoires à la réparation comme le travail, le transport, la livraison et les permis. Une preuve d'achat est nécessaire. Les produits réparés seront couverts par cette garantie limitée pour le reste du mandat de l'achat initial.

#### Les frais de port associés:

Dans les 30 premiers jours suivant l'achat, Eccotemp couvrira tous les frais d'expédition au sol pour les questions liées à la garantie, à l'exclusion de AK, HI, le Canada, et n'importe quel endroit en dehors du continent américain. Après les 30 premiers jours suivant l'achat, Eccotemp couvrira tous les coûts au sol non accélérés d'expédition à la clientèle pour les questions liées à la garantie, à l'exclusion de AK, HI, le Canada, et n'importe quel endroit en dehors du continent américain. Après les 30 premiers jours suivant l'achat, le client est responsable de tous les frais d'expédition à Eccotemp, indépendamment de raison ou circonstance. La méthode de la garantie liée au transport maritime sera équivalentes au sol avec le prestataire du choix Eccotemp.

AK, HI, le Canada, et n'importe quel endroit en dehors du continent américain, sera responsable de tous les frais d'expédition, peu importe la raison ou circonstance.

Toutes les expéditions de tout type de produit à venir Eccotemp pour une raison quelconque doivent avoir un RGA pour les réparations à effectuer. Veuillez contacter Eccotemp pour obtenir un numéro de RGA pour expédier à Eccotemp avant. Ne pas le faire pourrait entraîner la perte du produit. Eccotemp ne sera pas responsable pour le remplacement en raison de la perte ou des dommages si ces mesures ne sont pas suivies correctement.

**VEUILLEZ NOTER: EL22 EST POUR INSTALLATIONS PERMANENTES EXTÉRIEURES SEULEMENT ET EL22I EST POUR INSTALLATIONS PERMANENTES INTÉRIEURES SEULEMENT. CE MANUEL ET TOUS ECOTEMP CONTENT SONT SOUMIS AUX CHANGEMENTS SANS AVIS. VEUILLEZ VISITER [WWW.ECOTEMP.COM/SUPPORT](http://WWW.ECOTEMP.COM/SUPPORT) POUR PLUS D'INFORMATIONS.**



## exclusions

Veillez vous référer au manuel d'installation et d'utilisation et d'entretien fourni avec votre nouveau produit Systems Eccotemp. Cette garantie limitée devient nulle et non avenue si l'un des éléments suivants sont déterminés à être un facteur contribuant par Eccotemp à l'échec du produit:

1. abus, altération, négligence ou mauvaise utilisation.
2. procédures incorrectes, dangereuses, entretien destructeur ou un entretien inadéquat.
3. Les dommages causés par un entretien effectué par d'autres que les systèmes Eccotemp.
4. Installation dans un environnement corrosif ou autrement destructeur.
5. Dommages à la suite de la congélation de l'unité ou de la tuyauterie environnante.
6. accumulation de tartre.
7. Une pression de gaz ou d'eau incorrecte.
8. Actes de force majeure.
9. Dommages à la suite de l'utilisation d'eau non-potable, non traitée ou mal traitée, ou d'eau avec des niveaux élevés de pH ou des niveaux de dureté de plus de 12 grains par gallon (200 mg / L).
10. dimensionnement incorrect pour l'application.
11. produits dont les numéros de série d'origine qui ont été retirés ou modifiés et ne peuvent pas être déterminés.
12. Actes de Dieu, y compris, mais sans s'y limiter; incendie, inondation, catastrophe ou de la nature. Ce produit ne doit pas être utilisé comme une piscine ou un spa chauffé.

Dans le cas de systèmes Eccotemp reconnus défectueux, avec un mauvais fonctionnement ou défaut de conformité à cette garantie et basé sur l'approbation de la réclamation Eccotemp, Eccotemp Systems, à sa seule et entière discrétion, réglera la réclamation de mandat d'un tel défaut, mauvais fonctionnement ou non conforme à cette garantie. Afin de faire une réclamation en vertu de cette garantie, le propriétaire doit notifier Eccotemp de l'échec du produit pour se conformer à cette garantie.

En vertu de cette garantie, Eccotemp Systems fournira seulement des pièces de rechange telles que décrites dans la «Période de garantie limitée». Le propriétaire sera responsable de tous les coûts exposés y compris les coûts de main-d'œuvre pour l'entretien de l'appareil, le transport, la livraison, et la manipulation de la pièce de rechange, le coût des permis ou des matériaux nécessaires à la réparation, ou les coûts indirects découlant de dommages extérieurs à l'unité résultant de l'échec.

NONOBTANT GARANTIE AU CONTRAIRE, SAUF POUR LES OBLIGATIONS POSITIVES ECCOTEMP SYSTEMS EXPRESSEMENT ENONCÉES DANS CETTE GARANTIE, ECCOTEMP SYSTEMS EXCLUT TOUTE GARANTIE, EXPLICITE OU IMPLICITE, CONCERNANT LE PRODUIT ET SES FONCTIONALITÉS, LES PERFORMANCES, DE QUALITE MARCHANDE, D'ADEQUATION A BUT PARTICULIER OU LA PROPRIÉTÉ INTELLECTUELLE. ECCOTEMP SYSTEMS EXCLUT TOUTE AUTRE OBLIGATION OU RESPONSABILITE DE SA PART ET N'ASSUME NI N'AUTORISE AUCUNE AUTRE PERSONNE À ASSUMER POUR ECCOTEMP SYSTÈMES D'ÊTRE EN RELATION AVEC LA PERFORMANCE DU PRODUIT. CETTE GARANTIE COUVRE UNIUEMENT LES PIÈCES DE RECHANGE ET NE COUVRELES COUTS DE TRAVAUX OU AUTRES SERVICES SOUS AUCUNE CIRCONSTANCES;

Cette garantie s'applique uniquement aux 50 états des Etats-Unis et dans les Territoires du Canada. Systèmes Eccotemp ne sera pas responsable pour toute réclamation ou demande contre Systems Eccotemp par toute autre partie des dommages de toute nature, y compris, mais sans s'y limiter les dommages accessoires et indirects, découlant de l'objet du présent Accord. Certains États ne permettent pas l'exclusion ou la limitation des dommages indirects ou consécutifs, la limitation ou l'exclusion ci-dessus peuvent ne pas s'appliquer à vous. Cette garantie vous donne des droits spécifiques. Vous pouvez également avoir d'autres droits qui varient d'un État à l'autre.

**VEUILLEZ NOTER: EL22 EST POUR INSTALLATIONS PERMANENTES EXTÉRIEURES SEULEMENT ET EL22I EST POUR INSTALLATIONS PERMANENTES INTÉRIEURES SEULEMENT. CE MANUEL ET TOUS ECCOTEMP CONTENT SONT SOUMIS AUX CHANGEMENTS SANS AVIS. VEUILLEZ VISITER [WWW.ECCOTEMP.COM/SUPPORT](http://WWW.ECCOTEMP.COM/SUPPORT) POUR PLUS D'INFORMATIONS.**





**ECCOTEMP**  
THE FUTURE OF EFFICIENCY

TÉLÉPHONE: 866-356-1992 | EMAIL: [SUPPORT@ECCOTEMP.COM](mailto:SUPPORT@ECCOTEMP.COM) | ADRESSE: 315 - A INDUSTRIAL RD SUMMERVILLE, SC 29483

 [SUPPORT: ECCOTEMP.COM/HELP-DESK](https://www.eccotemp.com/help-desk)  [BOUTIQUE EN LIGNE: ECCOTEMP.COM/PRODUCT](https://www.eccotemp.com/product)  [LOCALISATEUR DE MAGASIN: ECCOTEMP.COM/LOCATOR](https://www.eccotemp.com/locator)

[ECCOTEMP.COM](https://www.eccotemp.com)

